



SCHODY
STRYCHOWE

2013
02 IX



SKŁADANE SCHODY STRYCHOWE

umożliwiają łatwe i bezpieczne wyjście na poddasze nieużytkowe bez konieczności wykonywania kosztownych i zajmujących dużo miejsca schodów stacjonarnych. Spełniają wszelkie wymagania techniczne oraz wymogi bezpieczeństwa, a także zapewniają pełną wygodę użytkownika.



OSZCZĘDNOŚĆ MIEJSCA

Schody strychowe FAKRO podczas składania i rozkładania drabinki nie wymagają dużej przestrzeni, a po złożeniu „chowają się” w stropie. **Oszczędzamy** tym samym miejsce w pomieszczeniu, w którym zostały zamontowane.

ŁATWY MONTAŻ

System montażu pozwala na łatwe zamontowanie schodów przez dwie osoby oraz dopasowanie długości drabiny do wysokości pomieszczenia.

Schody dostarczone są do klienta kompletnie zmontowane i nie wymagają żadnych czynności przedmontażowych.

WYGODNA OBSŁUGA

Odpowiednia konstrukcja **mechanizmu odciążającego** klapę schodów, a w niektórych modelach również drabinkę usprawnia ich obsługę.

Dostarczany ze schodami drążek umożliwia wygodne otwieranie i zamykanie schodów.

DODATKOWE WYPOSAŻENIE

W celu zwiększenia komfortu użytkowania oraz przyspieszenia montażu do schodów segmentowych FAKRO dostępne są **akcesoria dodatkowe**.

GWARANCJA

Schody strychowe FAKRO objęte są **3 letnią gwarancją**.























RODZAJE SCHODÓW I ICH DOBÓR

Firma FAKRO posiada w swojej ofercie różne modele schodów strychowych, które pozwalają zaspokoić indywidualne potrzeby klientów. **Wszystkie modele schodów składanych FAKRO zapewniają wysoką szczelność i termoizolacyjność oraz spełniają normę EN 14975.** Do najbardziej popularnych należą schody **LWS**.

Dysponując większym budżetem możemy wybrać schody **LWK**, które gwarantują wyższy komfort użytkowania. Wyposażone są one w kłapę w kolorze białym, poręcz i stopki ochronne. Aby skrócić do minimum czas potrzebny na zamontowanie w stropie schodów segmentowych z drewnianą drabinką należy zastosować schody **LWZ**. Kolejnym produktem z grupy o podwyższonym komforcie użytkowania są schody **LWL**, posiadające dodatkową poręcz na środkowym segmencie oraz mechanizm wspomagający składanie i rozkładanie drabiny.

SEGMENTOWE SKŁADANE Z DREWNIANĄ DRABINKĄ							OGNIODOPORNE EI ₁ =30min U=0,9 W/m ² K LWF
TERMOIZOLACYJNE U=1,1 W/m ² K				SUPERTERMOIZOLACYJNE			
LWS	LWK	LWZ	LWL	U=0,76 W/m ² K LTK	U=0,51 W/m ² K LWT		
							
							
							
str. 8	str. 10	str. 12	str. 14	str. 16	str. 18	str. 20	

W grupie schodów do zastosowań specjalnych znajdują się schody supertermoizolacyjne **LTK** skierowane do klientów, którym zależy na jak najniższym współczynniku przenikania ciepła. Specjalnie dla budownictwa energooszczędnego stworzone zostały schody super-termoizolacyjne **LWT** posiadające trzy uszczelki, które zapewniają doskonałą szczelność. W przypadku braku dostatecznej ilości miejsca koniecznej do rozłożenia drabiny schodów składanych możemy zastosować schody wysuwane **LDK**, wyposażone podobnie jak schody **LWK**. Jeżeli nasze schody mają stanowić zaporę ogniową i zapobiegać przedostawaniu się ognia wówczas do wyboru mamy trzy modele schodów ognioodpornych: **LWF** z segmentową, drewnianą drabinką, **LMF** z segmentową, metalową drabinką lub schody nożycowe **LSF**. Do często użytkowanych miejsc doskonale nadają się schody **LMS** z metalową drabinką o zwiększonej wytrzymałości. Schody te występują również w wersji **LMK** standardowo wyposażonej w poręcz i kłapę w kolorze białym. Dodatkowo jeżeli zależy nam na maksymalnie uproszczonym i szybkim montażu jak również wysokim komfortie użytkowania wówczas nasze wymagania zostaną spełnione przez schody **LML** oraz wszystkie modele schodów nożycowych. Schody nożycowe **LST**, **LSZ** posiadają małe rozmiary skrzynki i przeznaczone są do miejsc, w których nie ma możliwości zastosowania schodów segmentowych. Zastosowanie specjalnego mechanizmu, pozwala otwierać je rozkładając i składając przy użyciu drążka, stąd też szczególnie polecane są do montażu w wysokich pomieszczeniach. Jeżeli dysponujemy większą ilością miejsca w pomieszczeniu możemy zastosować schody stacjonarne **MSU**, które ze względu na prostą i solidną konstrukcję doskonale sprawdzają się podczas częstego użytkowania.

SEGMENTOWE WYSUWANE TERMOIZOLACYJNE U=1,1 W/m ² K	SEGMENTOWE SKŁADANE Z METALOWĄ DRABINKĄ				NOŻYCOWE		
	TERMOIZOLACYJNE U=1,1 W/m ² K				OGNIOODPORNE EI _x =120min	TERMOIZOLACYJNE U=1,1 W/m ² K	
LDK	LMS	LMK	LML	LMF	LST	LSZ	LSF
							
							
							
str. 22	str. 26	str. 28	str. 30	str. 32	str. 42	str. 44	str. 46

**SCHODY SEGMENTOWE
Z DREWNIANĄ DRABINKĄ**



SKRZYŃKA

Skrzynka schodów wykonana jest z drewna lub metalowej ramy połączonej z drewnianą skrzynką. Specjalna konstrukcja skrzynki umożliwia łatwy montaż **listew wykończeniowych** lub standardowo jest już w listwy wyposażona, które w połączeniu z systemem szybkiego montażu skracają czas potrzebny do osadzenia schodów w stropie. Umieszczona w skrzynce **uszczelka obwodowa** zapewnia właściwą szczelność schodów.

MECHANIZM

ODCIĄŻAJĄCY KLAPĘ

Zastosowany mechanizm znacznie **ułatwia obsługę schodów**. Kłapa po odblokowaniu otwiera się powoli nie powodując żadnego zagrożenia dla użytkownika. Dodatkowo mechanizm podtrzymuje kłapę w pozycji pełnego otwarcia, zapobiegając jej samoczynnemu zamykaniu się podczas rozkładania i składania drabinki.

OKUCIA

Opatentowany zawias narożny usztywnia skrzynkę i zapobiega zmianie długości jej przekątnych. Dzięki temu skrzynka nie deformuje się zapewniając tym samym prawidłowe i trwałe użytkowanie schodów. Zastosowane w schodach segmentowych zawiasy drabiny zwiększają sztywność połączeń ruchomych.

KLAPA

Kłapa schodów składanych segmentowych wykonana z drewna może być **termoizolacyjna** lub **ognioodporna**. Zastosowana izolacja termiczna zabezpiecza przed stratami ciepła, a w schodach ognioodpornych również przed znacznym wzrostem temperatury podczas pożaru. Zewnętrzna powierzchnia kłapy jest gładka dzięki czemu schody strychowe po zamontowaniu w stropie doskonale komponują się z każdym wystrojem wnętrza.

STOPIEŃ

Rowki znajdujące się na powierzchni stopni zabezpieczają przed ześlizgnięciem się stopy w trakcie użytkowania schodów.

DRABINKA

Drabina schodów może być trzy- lub czterosegmentowa. Znaczne odsunięcie od kłapy pozwala na wygodne położenie stopy. Specjalna konstrukcja drabinki oraz zastosowane do jej budowy materiały **zapewniają wysoką wytrzymałość schodów**.

STOPKI

Wykonane z tworzywa stopki zabezpieczają powierzchnie podłogi przed porysowaniem oraz dodatkowo **stabilizują drabinę**.



SCHODY
DREWNIANE



SCHODY SEGMENTOWE SKŁADANE Z DREWNIANĄ DRABINKĄ

LWS
SMART

U=1,1
W/m²K



Schody **LWS SMART** to podstawowa wersja składanych schodów 3 lub 4 – segmentowych. Wykonane są z drewna sosnowego. Posiadają termoizolacyjną klapę, w kolorze beżowym, którą można np. okleić lub pomalować na dowolny kolor i łatwo dopasować do charakteru wnętrza.

CECHY



beżowa klapa



uszczelka obwodowa



antypoślizgowe stopnie równe z policzkami drabiny



możliwość montażu dodatkowych akcesoriów – str. nr 34 - 38



Dane techniczne:

dopuszczalne obciążenie 160 kg
wsp. przenikania ciepła $U = 1,1 \text{ W/m}^2\text{K}$
grubość izolacji termicznej 3 cm
grubość kłapy 3,6 cm



Spełniają normę EN 14975



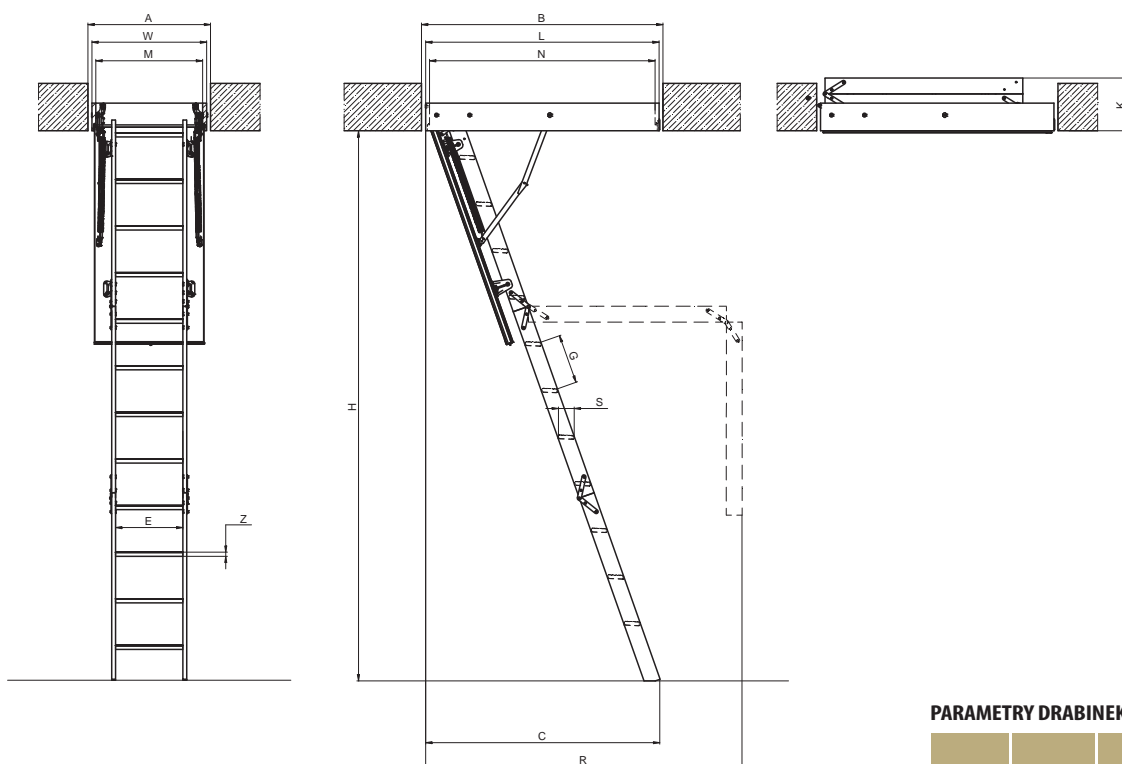

PARAMETRY DRABINEK *

Długość stopni E [cm]	Szerokość stopni S [cm]	Grubość stopnia Z [cm]	Odległość między stopniami G [cm]
34	8	2	25

* - dotyczy schodów w standardowych rozmiarach

WYMIARY SCHODÓW

Wymiary otworu w suficie [cm]	AxB	55x111	60x94	60x100	60x111	60x120	60x130	70x94	70x100	70x111	70x120	70x130	70x140	60x130	60x140	70x130	70x140
Wysokość pomieszczenia [cm]	H	280												305			
Zewnętrzne wymiary skrzynki [cm]	WxL	55x111	58x92,4	58x98,4	58x111	58x118,4	58x128,4	68x92,4	68x98,4	68x111	68x118,4	68x128,4	68x138,4	58x128,4	58x138,4	68x128,4	68x138,4
Wymiary wewnętrzne skrzynki [cm]	MxN	51x107	54x88	54x94	54x107	54x114	54x124	64x88	64x94	64x107	64x114	64x124	64x134	54x124	54x134	64x124	64x134
Wysokość złożonych schodów [cm]	K	33	41		33			41					33				
Odległość zamachowa [cm]	R	159	138		159	162		138		159		162				179	
Odległość po rozłożeniu drabinki [cm]	C	108	120		108	121		120		108		121				130	
Wysokość skrzynki [cm]		14															
Ilość segmentów		3	4		3			4					3				

CENY SCHODÓW STRYCHOWYCH

Wymiary handlowe schodów [cm]		55x111	60x94	60x100	60x111	60x120	60x130	70x94	70x100	70x111	70x120	70x130	70x140	60x130	60x140	70x130	70x140
Wysokość pomieszczenia [cm]	H	280												305			
Cena schodów 3 segmentowych																	
Cena netto		350,00	-	-	360,00	360,00	370,00	-	-	370,00	370,00	380,00	390,00	405,00	415,00	415,00	430,00
Cena brutto		430,50	-	-	442,80	442,80	455,10	-	-	455,10	455,10	467,40	479,70	498,15	510,45	510,45	528,90
Cena schodów 4 segmentowych																	
Cena netto		-	392,00	395,00	-	-	-	402,00	405,00	-	-	-	-	-	-	-	-
Cena brutto		-	482,16	485,85	-	-	-	494,46	498,15	-	-	-	-	-	-	-	-

termin realizacji 3 dni robocze

termin realizacji 10 dni roboczych

Informacja o nietypowych rozmiarach schodów na stronie 39.

SCHODY
DREWNIANE



SCHODY SEGMENTOWE SKŁADANE Z DREWNIANĄ DRABINKĄ

LWK
KOMFORT

U=1,1
W/m²K



Schody strychowe **LWK Komfort** to wysokiej jakości schody składane 3 lub 4 segmentowe. Posiadają estetycznie wykończoną termoizolacyjną klapę w kolorze białym oraz standardowo wyposażone są w akcesoria umożliwiające komfortowe korzystanie ze schodów.

CECHY



stopki (tylko w wersji 3 segmentowej)



biała klapa



uszczelka obwodowa



poręcz



antypoślizgowe stopnie
wysunięte poza policzki drabiny



możliwość montażu dodatkowych akcesoriów
– str. nr 34 - 38



Dane techniczne:

dopuszczalne obciążenie 160 kg
wsp. przenikania ciepła $U = 1,1 \text{ W/m}^2\text{K}$
grubość izolacji termicznej 3 cm
grubość kłapy 3,6 cm



Spełniają normę EN 14975

kompletnie zmontowane,
przygotowane do szybkiego montażu w stropie



3 lata
gwarancji

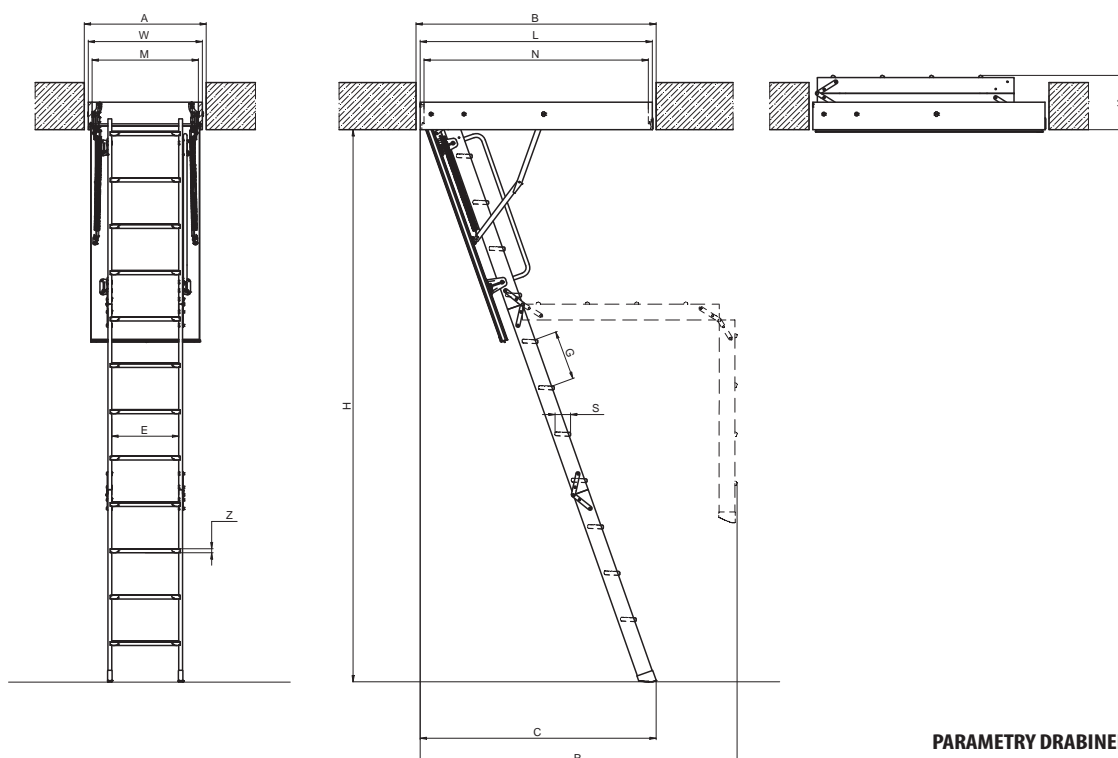

PARAMETRY DRABINEK *

Długość stopni E [cm]	Szerokość stopni S [cm]	Grubość stopnia Z [cm]	Odległość między stopniami G [cm]
34	8	2	25

* - dotyczy schodów w standardowych rozmiarach

WYMIARY SCHODÓW

Wymiary otworu w suficie [cm]	AxB	55x111	60x94	60x100	60x111	60x120	60x130	70x94	70x100	70x111	70x120	70x130	70x140	60x130	60x140	70x130	70x140
Wysokość pomieszczenia [cm]	H	280												305			
Zewnętrzne wymiary skrzynki [cm]	WxL	55x111	58x92,4	58x98,4	58x111	58x118,4	58x128,4	68x92,4	68x98,4	68x111	68x118,4	68x128,4	68x138,4	58x128,4	58x138,4	68x128,4	68x138,4
Wymiary wewnętrzne skrzynki [cm]	MxN	51x107	54x88	54x94	54x107	54x114	54x124	64x88	64x94	64x107	64x114	64x124	64x134	54x124	54x134	64x124	64x134
Wysokość złożonych schodów [cm]	K	34	42	34				42	34								
Odległość zamachowa [cm]	R	159	138	159	162	138	159	162	179								
Odległość po rozłożeniu drabinki [cm]	C	108	120	108	121	120	108	121	130								
Wysokość skrzynki [cm]		14															
Ilość segmentów		3	4	3				4	3								

CENY SCHODÓW STRYCHOWYCH

Wymiary handlowe schodów [cm]		55x111	60x94	60x100	60x111	60x120	60x130	70x94	70x100	70x111	70x120	70x130	70x140	60x130	60x140	70x130	70x140
Wysokość pomieszczenia [cm]	H	280												305			
Ceny schodów 3 segmentowych																	
Cena netto		410,00	-	-	420,00	420,00	435,00	-	-	435,00	435,00	445,00	455,00	470,00	480,00	480,00	490,00
Cena brutto		504,30	-	-	516,60	516,60	535,05	-	-	535,05	535,05	547,35	559,65	578,10	590,40	590,40	602,70
Ceny schodów 4 segmentowych																	
Cena netto		-	455,00	460,00	-	-	-	465,00	470,00	-	-	-	-	-	-	-	-
Cena brutto		-	559,65	565,80	-	-	-	571,95	578,10	-	-	-	-	-	-	-	-

- termin realizacji 3 dni robocze
- termin realizacji 10 dni roboczych

Informacja o nietypowych rozmiarach schodów na stronie 39.

SCHODY
DREWNIANE



SCHODY SEGMENTOWE SKŁADANE Z DREWNIANĄ DRABINKĄ

nowość!

LWZ

U=1,1
W/m²K



Schody strychowe **LWZ** to składane schody z 3-segmentową drewnianą drabinką i klapą termoizolacyjną, których skrzynkę wykonano w postaci metalowej ramy połączonej z drewnianą skrzynką. Zintegrowane ze stalową ramą metalowe listwy wykończeniowe oraz kątowniki szybkiego montażu upraszczają montaż i skracają czas potrzebny do osadzenia schodów w stropie.



Stalowa rama zintegrowana z drewnianą skrzynką, metalowymi listwami wykończeniowymi i kątownikami szybkiego montażu.

CECHY



stopki



biała klapa



listwy wykończeniowe



uszczelka obwodowa



poręcz



antypoślizgowe stopnie wysunięte poza policzki drabiny



system szybkiego montażu w stropie



możliwość montażu dodatkowych akcesoriów – str. nr 34 - 38

Dane techniczne:

dopuszczalne obciążenie 160 kg
wsp. przenikania ciepła U = 1,1 W/m²K
grubość izolacji termicznej 3 cm
grubość klapy 3,6 cm



Spełniają normę EN 14975

kompletnie zmontowane,
przygotowane do szybkiego montażu w stropie



3 lata
gwarancji

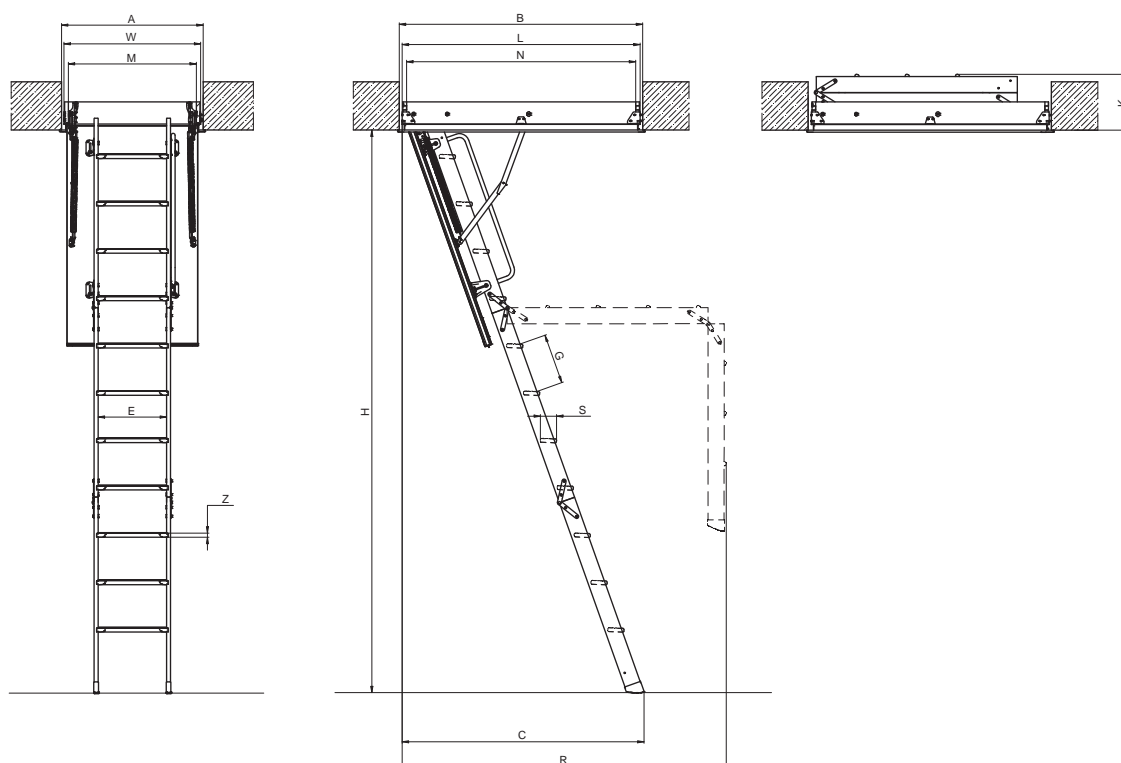

WYMIARY SCHODÓW

Wymiary otworu w suficie [cm]	AxB	60 x 120	70 x 120	70 x 130	70 x 140	60 x 130	70 x 130	70 x 140
Wysokość pomieszczenia [cm]	H	280				305		
Zewnętrzne wymiary skrzynki [cm]	WxL	58,8x118,8	68,8x118,8	68,8x128,8	68,8x138,8	58,8x128,8	68,8x128,8	68,8x138,8
Wymiary wewnętrzne skrzynki [cm]	MxN	54x114	64x114	64x124	64x134	54x124	64x124	64x134
Wysokość złożonych schodów [cm]	K	34						
Odległość zamachowa [cm]	R	162				179		
Odległość po rozłożeniu drabinki [cm]	C	121				130		
Wysokość skrzynki [cm]		14						

PARAMETRY DRABINEK

Długość stopni E [cm]	Szerokość stopni S [cm]	Grubość stopnia Z [cm]	Odległość między stopniami G [cm]
34	8	2	25

CENY SCHODÓW STRYCHOWYCH

Wymiary handlowe schodów [cm]		60 x 120	70 x 120	70 x 130	70 x 140	60 x 130	70 x 130	70 x 140
Wysokość pomieszczenia [cm]	H	280				305		
Cena netto		550,00	560,00	575,00	590,00	615,00	625,00	645,00
Cena brutto		676,50	688,80	707,25	725,70	756,45	768,75	793,35

termin realizacji 10 dni roboczych



SCHODY SEGMENTOWE SKŁADANE Z DREWNIANĄ DRABINKĄ

LWL
LUX

U=1,1
W/m²K



Schody strychowe **LWL Lux** dla zwiększenia bezpieczeństwa i komfortu użytkowania wyposażone zostały w dodatkową poręcz, zamontowaną do środkowego segmentu oraz specjalny mechanizm, który za pomocą sprężyny gazowej wspomaga składanie i rozkładanie drabiny. Specjalna konstrukcja mechanizmu odciążającego klapę pozwoliła wyeliminować zamek.

Dodatkowa poręcz zwiększa bezpieczeństwo i komfort użytkowania schodów.

Zastosowana sprężyna gazowa ułatwia składanie i rozkładanie drabiny.

CECHY



stopki



biała klapa



uszczelka obwodowa



poręcz



antypoślizgowe stopnie wysunięte poza policzki drabiny



mechanizm odciążający drabinę



możliwość montażu dodatkowych akcesoriów – str. nr 34 - 38

Dane techniczne:

dopuszczalne obciążenie 160 kg
wsp. przenikania ciepła U = 1,1 W/m²K
grubość izolacji termicznej 3 cm
grubość kłapy 3,6 cm

Spełniają normę EN 14975

kompletnie zmontowane,
przygotowane do szybkiego montażu w stropie



3 lata
gwarancji

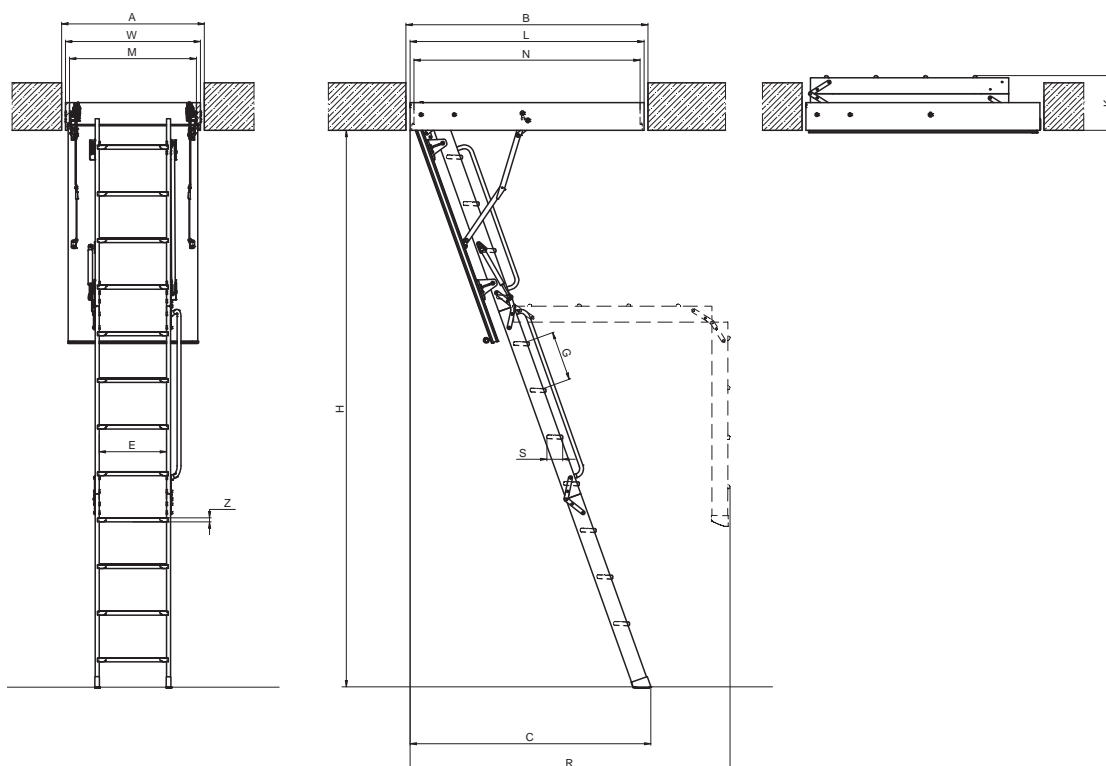

WYMIARY SCHODÓW

Wymiary otworu w suficie [cm]	AxB	60x120	70x120	70x130	70x140	60x130	70x130	70x140
Wysokość pomieszczenia [cm]	H	280				305		
Zewnętrzne wymiary skrzynki [cm]	WxL	58 x 118	68 x 118	68 x 128	68 x 138	58 x 128	68 x 128	68 x 138
Wymiary wewnętrzne skrzynki [cm]	MxN	54 x 114	64 x 114	64 x 124	64 x 134	54 x 124	64 x 124	64 x 134
Wysokość złożonych schodów [cm]	K	34						
Odległość zamachowa [cm]	R	164				179		
Odległość po rozłożeniu drabinki [cm]	C	122				130		
Wysokość skrzynki [cm]		14						

PARAMETRY DRABINEK

Długość stopni E [cm]	Szerokość stopni S [cm]	Grubość stopnia Z [cm]	Odległość między stopniami G [cm]
34	8	2	25

CENY SCHODÓW STRYCHOWYCH

Wymiary handlowe schodów [cm]		60x120	70x120	70x130	70x140	60x130	70x130	70x140
Wysokość pomieszczenia [cm]	H	280				305		
Cena netto		550,00	560,00	580,00	595,00	615,00	630,00	645,00
Cena brutto		676,50	688,80	713,40	731,85	756,45	774,90	793,35

termin realizacji 15 dni roboczych

SCHODY
DREWNIANE



SCHODY SEGMENTOWE SKŁADANE Z DREWNIANĄ DRABINKĄ

LTK
THERMO

U=0,76
W/m²K



Schody **LTK Thermo** to schody supertermoizolacyjne przeznaczone do budynków, w których występuje duża różnica temperatur pomiędzy pomieszczeniem użytkowym na poddaszu, a nieużytkowym strychem. Zbudowane są podobnie jak schody LWK Komfort natomiast standardowo posiadają supertermoizolacyjną białą klapę o grubości 6,6 cm oraz skrzynkę o wysokości 22 cm.



**4-ta najwyższa
klasa szczelności
wg EN12207**

CECHY



stopki



biała klapa



uszczelka obwodowa



porecz



antypoślizgowe stopnie
wysunięte poza policzki drabiny



możliwość montażu dodatkowych akcesoriów
– str. nr 34 - 38

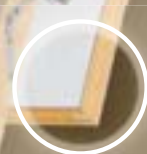

Klapa o grubości 6,6 cm posiada doskonałe parametry termoisolacyjne zapewniając $U = 0,76 \text{ W/m}^2\text{K}$. Posiada drewnianą konstrukcję, która wewnątrz wypełniona jest materiałem termoisolacyjnym. Taka budowa zapewnia utrzymanie ciepła i chroni przed wyiębieniem pomieszczeń użytkowych na poddaszu.

Dane techniczne:

maksymalne obciążenie 160 kg
wsp. przenikania ciepła $U = 0,76 \text{ W/m}^2\text{K}$
grubość izolacji termicznej 6 cm
grubość klapy 6,6 cm



Spełniają normę EN 14975

kompletnie zmontowane,
przygotowane do szybkiego montażu w stropie



3 lata
gwarancji

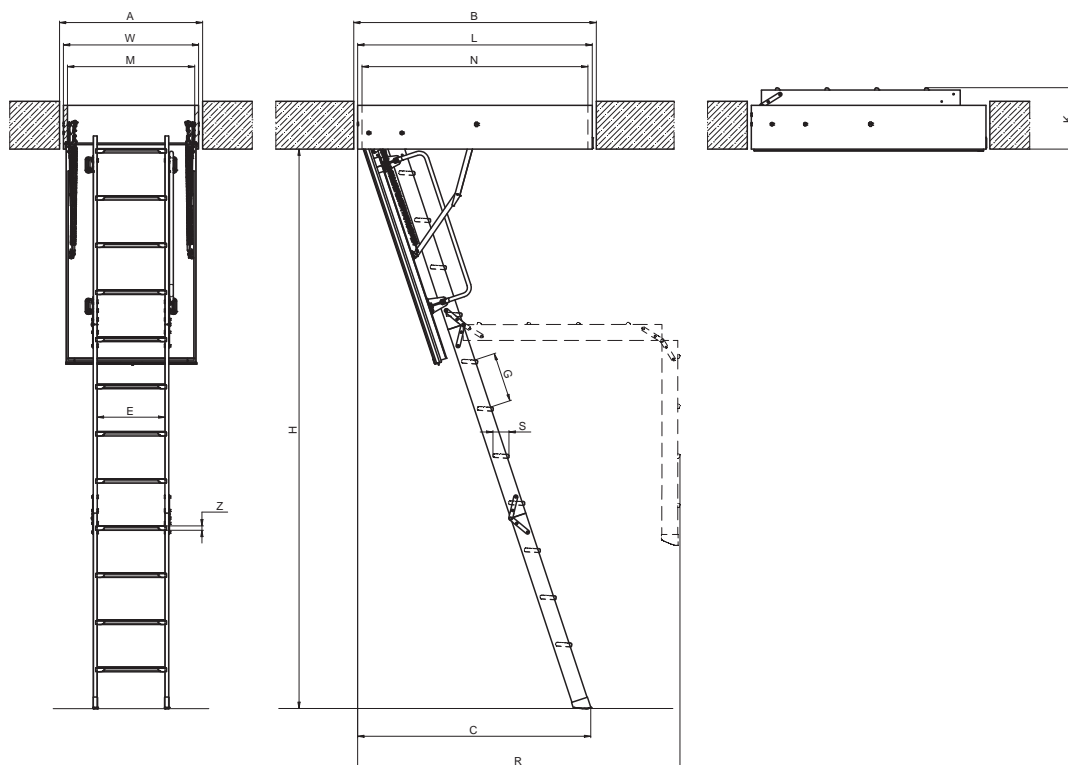

WYMIARY SCHODÓW

Wymiary otworu w sufitcie [cm]	AxB	60x120	70x120	70x130	70x140
Wysokość pomieszczenia [cm]	H	280			
Zewnętrzne wymiary skrzynki [cm]	WxL	58 x 118,4	68 x 118,4	68 x 128,4	68 x 138,4
Wymiary wewnętrzne skrzynki [cm]	MxN	54 x 114	64 x 114	64 x 124	64 x 134
Wysokość złożonych schodów [cm]	K	37			
Odległość zamachowa [cm]	R	167			
Odległość po rozłożeniu drabinki [cm]	C	121			
Wysokość skrzynki [cm]		22			

PARAMETRY DRABINEK

Długość stopni E [cm]	Szerokość stopni S [cm]	Grubość stopnia Z [cm]	Odległość między stopniami G [cm]
34	8	2	25

CENY SCHODÓW STRYCHOWYCH

Wymiary handlowe schodów [cm]		60x120	70x120	70x130	70x140
Wysokość pomieszczenia [cm]	H	280			
Cena netto		570,00	580,00	595,00	605,00
Cena brutto		701,10	713,40	731,85	744,15

termin realizacji 10 dni roboczych

Schody występują tylko w wymiarach podanych powyżej.

SCHODY
DREWNIANE



SCHODY SEGMENTOWE SKŁADANE Z DREWNIANĄ DRABINKĄ

nowość!

LWT

U=0,51
W/m²K

Supertermoizolacyjne schody strychowe **LWT** polecane są do budownictwa energooszczędnego, w którym duży nacisk położony jest na zminimalizowanie strat ciepła. Doskonale nadają się do montażu w miejscach, gdzie występuje duża różnica temperatur pomiędzy ogrzewanym pomieszczeniem na poddaszu, a nieużytkowym strychem.

4-ta najwyższa klasa szczelności wg EN12207

CECHY



stopki



biała klapa



trzy uszczelki



poręcz



antypoślizgowe stopnie równe z policzkami drabiny



prosty montaż



możliwość montażu dodatkowych akcesoriów – str. nr 34 - 38



Potrójny system uszczelek gwarantuje zachowanie doskonałej szczelności.



Zawias klapy schodów steruje jej ruchem, przez co w trakcie otwierania drabinka automatycznie odsuwa się od klapy umożliwiając wygodne użytkowanie schodów.



Specjalna klapa o grubości 8cm wypełniona wyłącznie materiałem termoizolacyjnym (polistyren), stanowi doskonałą barierę ograniczającą straty ciepła.



Niewielka waga oraz nowatorski sposób zaczepiania klapy na tzw. klik pozwalają na zamontowanie schodów przez jedną osobę.

Dane techniczne:

dopuszczalne obciążenie 160 kg
wsp. przenikania ciepła U = 0,51 W/m²K
grubość izolacji termicznej 7,4 cm
grubość klapy 8 cm

kompletnie zmontowane,
przygotowane do szybkiego montażu w stropie



3 lata
gwarancji

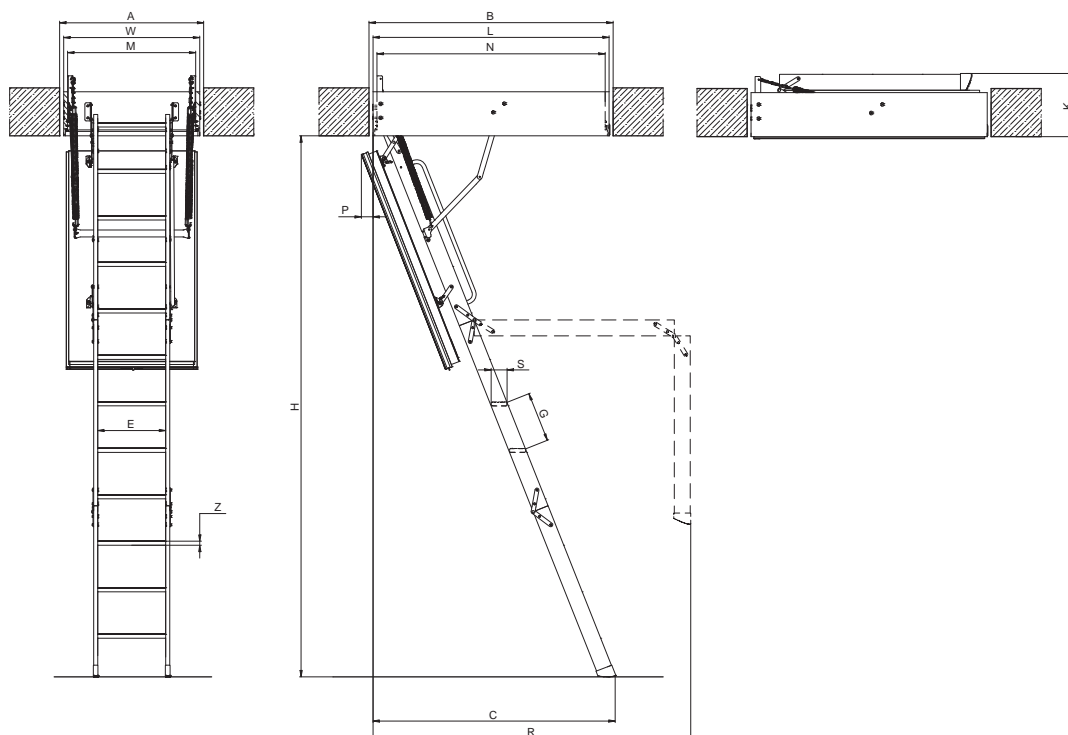

WYMIARY SCHODÓW

Wymiary otworu w suficie [cm]	AxB	60x120	70x120	70x130	70x140	60x130	70x130	70x140
Wysokość pomieszczenia [cm]	H	280				305		
Zewnętrzne wymiary skrzynki [cm]	WxL	58 x 118,4	68 x 118,4	68 x 128,4	68 x 138,4	58 x 128,4	68 x 128,4	68 x 138,4
Wymiary wewnętrzne skrzynki [cm]	MxN	54 x 114	64 x 114	64 x 124	64 x 134	54 x 124	64 x 124	64 x 134
Wysokość złożonych schodów [cm]	K	33						
Odległość zamachowa [cm]	R	160				175		
Odległość po rozłożeniu drabinki [cm]	C	127				135		
Cofnięcie płyty po otwarciu [cm]	P	6,1						
Wysokość skrzynki [cm]		22						

PARAMETRY DRABINEK

Długość stopni E [cm]	Szerokość stopni S [cm]	Grubość stopnia Z [cm]	Odległość między stopniami G [cm]
34	8	2	25

CENY SCHODÓW STRYCHOWYCH

Wymiary handlowe schodów [cm]		60x120	70x120	70x130	70x140	60x130	70x130	70x140
Wysokość pomieszczenia [cm]	H	280				305		
Cena netto		925,00	935,00	945,00	955,00	970,00	980,00	990,00
Cena brutto		1137,75	1150,05	1162,35	1174,65	1193,10	1205,40	1217,70

termin realizacji 15 dni roboczych

SCHODY
DREWNIANE



SCHODY SEGMENTOWE SKŁADANE Z DREWNIANĄ DRABINKĄ



U=0,9
W/m²K



Schody strychowe **ogniodporne LWF** stanowią barierę ogniową podczas pożaru wewnątrz budynku. Dzięki wysokim właściwościom odporności ogniowej **EI₂ = 30 min.** doskonale nadają się do montażu w miejscach, w których w myśl przepisów prawa budowlanego konieczny jest montaż tego typu schodów. Specjalna konstrukcja mechanizmu odciążającego klapę pozwoliła wyeliminować zamek.

CECHY



stopki



wiśniowa klapa ogniodoporna



uszczelka obwodowa



poręcz



antyślizgowe stopnie
wysunięte poza policzki drabiny



możliwość montażu dodatkowych akcesoriów
– str. nr 34 - 38



Spełniają normę EN 14975, klasyfikacja wg EN 13501-2

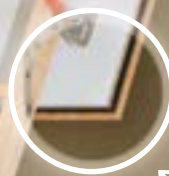
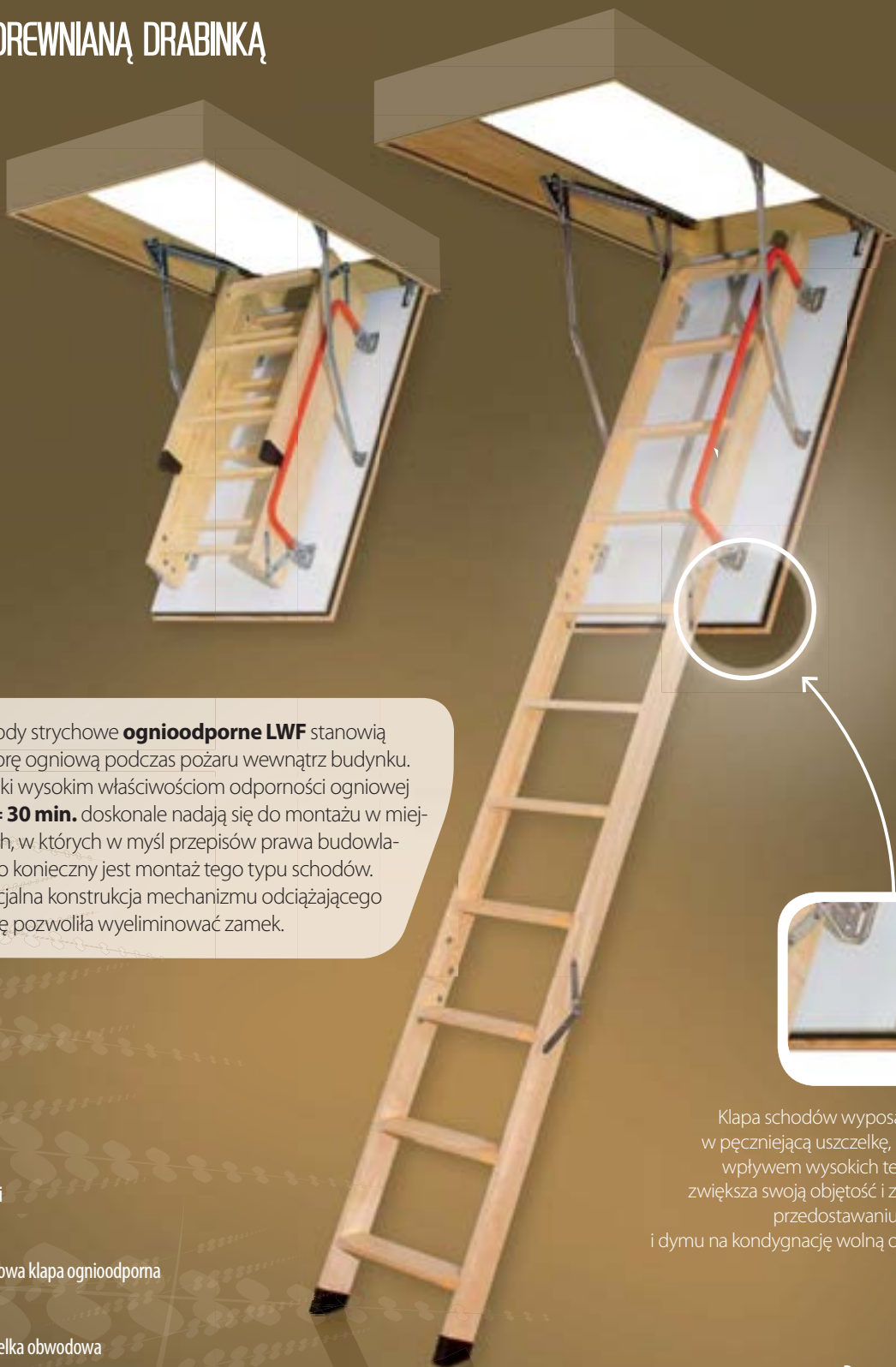

Klapa schodów wyposażona jest w pęczniejszą uszczelkę, która pod wpływem wysokich temperatur zwiększa swoją objętość i zapobiega przedostawaniu się ognia i dymu na kondygnację wolną od pożaru.

Dane techniczne:

maksymalne obciążenie 160 kg
wsp. przenikania ciepła U = 0,9 W/m²K
odporność ogniowa EI₂ = 30 minut
grubość izolacji termicznej 3 cm
grubość klapy 4,2 cm



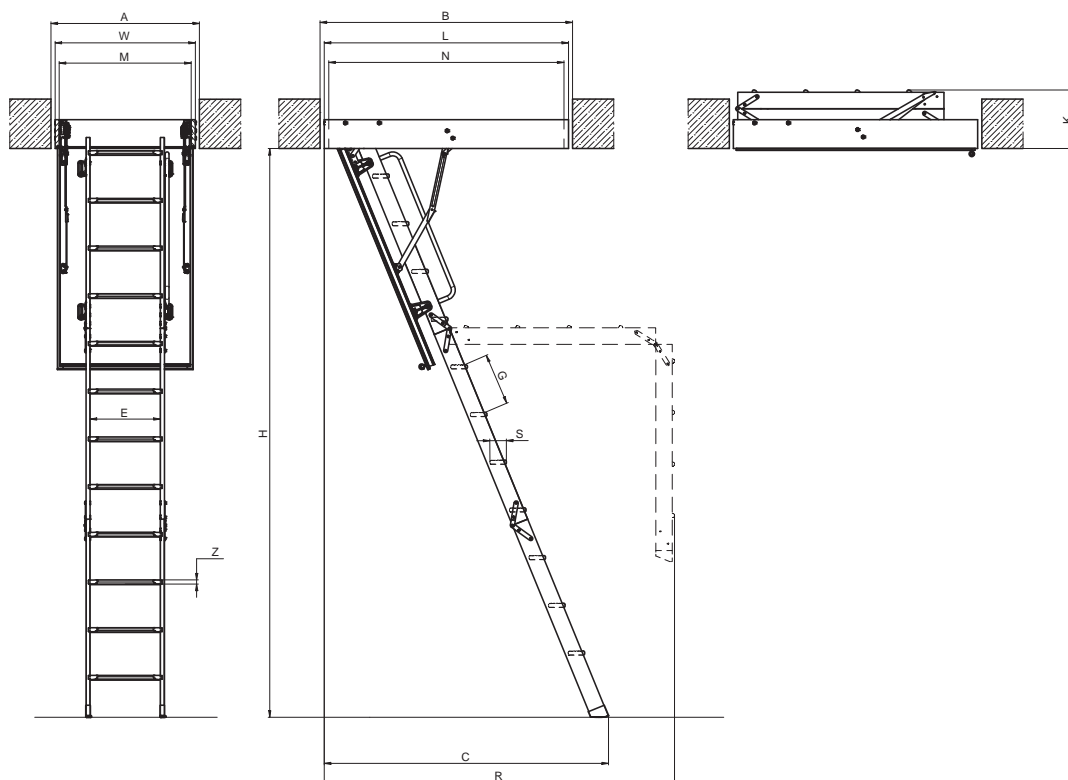

WYMIARY SCHODÓW

Wymiary otworu w suficie [cm]	AxB	60x120	70x120	70x130	70x140	86x130	70x130	70x140	86x130
Wysokość pomieszczenia [cm]	H	280				305			
Zewnętrzne wymiary skrzynki [cm]	WxL	58 x 118	68 x 118	68 x 128	68 x 138	84 x 128	68 x 128	68 x 138	84 x 128
Wymiary wewnętrzne skrzynki [cm]	MxN	54 x 114	64 x 114	64 x 124	64 x 134	80 x 124	64 x 124	64 x 134	80 x 124
Wysokość złożonych schodów [cm]	K	35							
Odległość zamachowa [cm]	R	172		177		194			
Odległość po rozłożeniu drabinki [cm]	C	140		152		163			
Wysokość skrzynki [cm]		14							

PARAMETRY DRABINEK

Długość stopni E [cm]	Szerokość stopni S [cm]	Grubość stopnia Z [cm]	Odległość między stopniami G [cm]
34	8	2	25

CENY SCHODÓW STRYCHOWYCH

Wymiary handlowe schodów [cm]		60x120	70x120	70x130	70x140	86x130	70x130	70x140	86x130*
Wysokość pomieszczenia [cm]	H	280				305			
Cena netto		840,00	860,00	880,00	900,00	920,00	940,00	960,00	980,00
Cena brutto		1033,20	1057,80	1082,40	1107,00	1131,60	1156,20	1180,80	1205,40

* Rozmiar schodów 86 x 130 cm spełniają polskie wymagania zawarte w: Rozporządzeniu Ministra Infrastruktury z dnia 12 kwietnia 2002 r. w sprawie warunków technicznych, jakim powinny odpowiadać budynki i ich usytuowanie.

termin realizacji 10 dni roboczych

Schody występują tylko w wymiarach podanych powyżej.

SCHODY SEGMENTOWE WYSUWANE

LDK

U=1,1
W/m²K

Schody **LDK** to schody dwusegmentowe z przesuwным segmentem dolnym. Zbudowane są podobnie jak schody segmentowe składane. Różnice występują w sposobie składania drabiny. W schodach LDK segmenty drabinki przesuwane są względem siebie. Dzięki temu możliwe jest wyeliminowanie odległości zamachowej potrzebnej do rozłożenia schodów segmentowych składanych. Konstrukcja schodów dwusegmentowych pozwala również na osadzenie ich w głębi sufitu.

Opracowany mechanizm pozwala przesunąć dwa segmenty względem siebie. Dłuższy segment zsuwany jest na dół tworząc stabilną drabinę. Przy składaniu schodów dłuższy segment przesuwany jest do góry chowając się na strychu.

CECHY



biała kłapa



uszczelka obwodowa



poręcz



antypoślizgowe stopnie wysunięte poza policzki drabiny



możliwość montażu dodatkowych akcesoriów – str. nr 34 - 38

Dane techniczne:
maksymalne obciążenie 160 kg
wsp. przenikania ciepła U = 1,1 W/m²K
grubość izolacji termicznej 3 cm
grubość kłapy 3,6 cm

Spełniają normę EN 14975

kompletnie zmontowane,
przygotowane do szybkiego montażu w strychu



3 lata
gwarancji

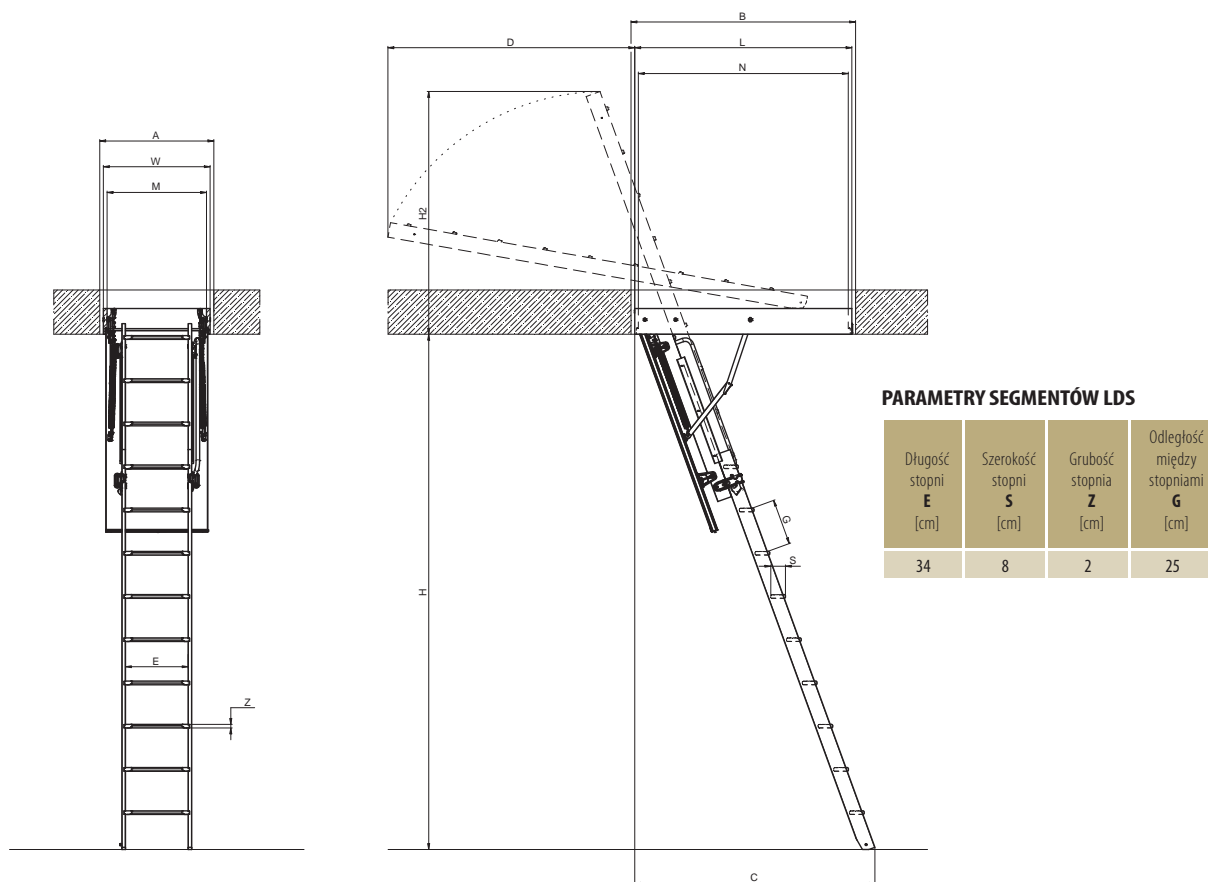

WYMIARY SCHODÓW

Wymiary otworu w sufitcie [cm]	AxB	60x120	70x120	70x130	70x140	60x120	70x120	70x130	70x140	60x120	70x120	70x130	70x140
Segment przesuwny LDS		LDS -9				LDS -10				LDS -11			
Wysokość pomieszczenia [cm]	H	280				300				335			
Zewnętrzne wymiary skrzynki [cm]	W x L	58 x 118,4	68 x 118,4	68 x 128,4	68 x 138,4	58 x 118,4	68 x 118,4	68 x 128,4	68 x 138,4	58 x 118,4	68 x 118,4	68 x 128,4	68 x 138,4
Wymiary wewnętrzne skrzynki [cm]	M x N	54 x 114	64 x 114	64 x 124	64 x 134	54 x 114	64 x 114	64 x 124	64 x 134	54 x 114	64 x 114	64 x 124	64 x 134
Odległość po wysunięciu drabinki [cm]	C	130				140				150			
Maks. wys. na poddaszu po wsunięciu drabinki [cm]	H2	130				155				184			
Maks. dł. na poddaszu po zamknięciu kłapy [cm]	D	129				155				185			
Wysokość skrzynki [cm]						14							
Maksymalna grubość stropu [cm]						31,5							

CENY SCHODÓW STRYCHOWYCH*

Wymiary handlowe schodów [cm]		60x120	70x120	70x130	70x140	60x120	70x120	70x130	70x140	60x120	70x120	70x130	70x140
Wysokość pomieszczenia [cm]	H	280				300				335			
Cena netto		440,00	450,00	460,00	470,00	455,00	465,00	475,00	485,00	470,00	480,00	490,00	500,00
Cena brutto		541,20	553,50	565,80	578,10	559,65	571,95	584,25	596,55	578,10	590,40	602,70	615,00

* W skład kompletnych schodów LDK wchodzi górna część oraz segment przesuwny LDS, pakowane osobno.

termin realizacji 10 dni roboczych

**SCHODY SEGMENTOWE
Z METALOWĄ DRABINKĄ**



SKRZYŃKA

Skrzynka schodów może być wykonana z drewna, metalu lub metalowej ramy połączonej z drewnianą skrzynką. Specjalna konstrukcja skrzynki umożliwia łatwy montaż **listew wykończeniowych** lub standardowo jest już w listwy wyposażona, które w połączeniu z systemem szybkiego montażu skracają czas potrzebny do osadzenia schodów w stropie. Umieszczone w skrzynce jedna lub dwie **uszczelki obwodowe** zapewniają właściwą szczelność schodów.

OKUCIA

Opatentowany zawias narożny usztywnia skrzynkę i zapobiega zmianie długości jej przekątnych. Dzięki temu skrzynka nie deformuje się zapewniając tym samym prawidłowe i trwałe użytkowanie schodów.

STOPIEŃ

Okrągłe przetłoczenia znajdujące się na powierzchni metalowych stopni zabezpieczają przed ześlizgnięciem się stopy w trakcie użytkowania schodów. Dodatkowo ich szerokość wynosząca odpowiednio 8 lub 13 cm pozwala na pewne i komfortowe poruszanie się po drabinie.

STOPKI

Wykonane z tworzywa stopki zabezpieczają powierzchnie podłogi przed porysowaniem oraz **stabilizują drabinę**.

MECHANIZM ODCIĄŻAJĄCY KLAPĘ

Zastosowany w schodach mechanizm odciążający klapę utrzymuje ją w spoczynku zarówno podczas pełnego otwarcia jak i w pozycjach pośrednich. Umożliwia to bezpieczne składanie i rozkładanie drabinki. Dodatkowo w schodach typu LML oraz LMF ukryto w poręczy mechanizm odciążający drabinę, który w połączeniu z mechanizmem odciążającym klapę umożliwia **pełną obsługę schodów przy pomocy jednego drążka**.

KLAPA

Klapa wykonana z drewna lub metalu może być termoizolacyjna albo ognioodporna. Zastosowana izolacja termiczna **zabezpiecza przed stratami ciepła**, a w schodach ognioodpornych również przed znacznym wzrostem temperatury podczas pożaru. Zewnętrzna powierzchnia klapy jest gładka dzięki czemu schody strychowe po zamontowaniu w stropie doskonale komponują się z każdym wystrojem wnętrza.

DRABINKA

Specjalna konstrukcja metalowej drabinki oraz podwójne połączenie jej zawiasów **gwarantują wysoką wytrzymałość schodów**. Elementy drabiny malowane są proszkowo odpornym na ścieranie lakierem w kolorze szarym RAL 7022 lub srebrnym RAL 9006. Niektóre z metalowych drabinek posiadają odkręcane dwa ostatnie stopnie oraz wysuwane nóżki. Umożliwia to szybkie dopasowanie długości drabiny do wysokości pomieszczenia, bez konieczności jej docinania.

SCHODY
DREWNIANE



SCHODY SEGMENTOWE SKŁADANE Z METALOWĄ DRABINKĄ

LMS
SMART

U=1,1
W/m²K



Schody strychowe **LMS** to trzysegmentowe schody, w których kłapa oraz skrzynka wykonane są z drewna sosnowego. Drabinka schodów jest metalowa i pomalowana proszkowo na kolor RAL 7022. Posiadają termoizolacyjną kłapę, w kolorze beżowym, którą można np. okleić lub pomalować na dowolny kolor i łatwo dopasować do charakteru wnętrza.



Zastosowanie metalowej drabinki o specjalnej konstrukcji zawiasów gwarantuje dużą wytrzymałość schodów – dopuszczalne obciążenie 200kg.

CECHY



stopki



beżowa kłapa



uszczelka obwodowa



antypoślizgowe stopnie



możliwość montażu dodatkowych akcesoriów
– str. nr 34 - 38

Dane techniczne:

dopuszczalne obciążenie 200 kg
wsp. przenikania ciepła $U = 1,1$ W/m²K
grubość izolacji termicznej 3 cm
grubość kłapy 3,6 cm

Spełniają normę EN 14975

kompletnie zmontowane,
przygotowane do szybkiego montażu w stropie



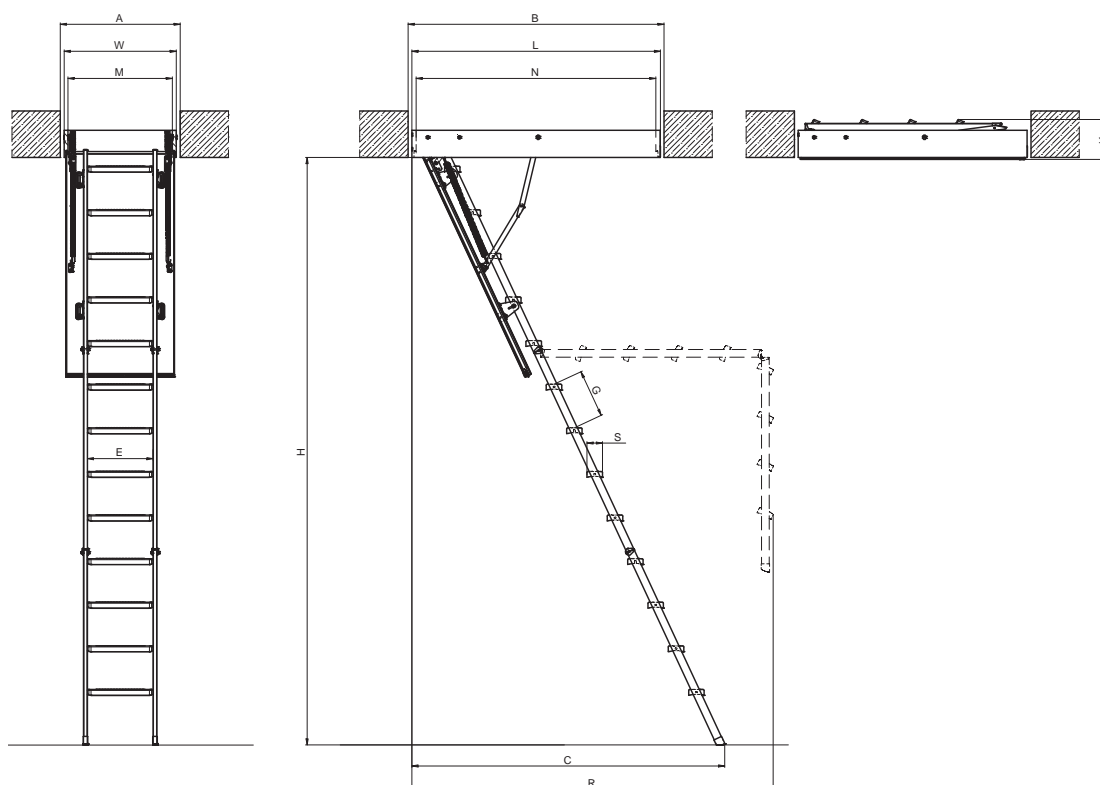

WYMIARY SCHODÓW

Wymiary schodów [cm]	AxB	60x120	70x120	70x130	70x140	60x130	70x130	70x140
Wysokość pomieszczenia [cm]	H	280				305		
Zewnętrzne wymiary skrzynki [cm]	WxL	58 x 118,4	68 x 118,4	68 x 128,4	68 x 138,4	58 x 128,4	68 x 128,4	68 x 138,4
Wymiary wewnętrzne skrzynki [cm]	MxN	54 x 114	64 x 114	64 x 124	64 x 134	54 x 124	64 x 124	64 x 134
Wysokość złożonych schodów [cm]	K	25,5						
Odległość zamachowa [cm]	R	157				175		
Odległość po rozłożeniu drabinki [cm]	C	118,5				127		
Wysokość skrzynki [cm]		14						

PARAMETRY DRABINEK

Długość stopni [cm]	Szerokość stopni [cm]	Odległość między stopniami [cm]
E	S	G
34	8	25

CENY SCHODÓW STRYCHOWYCH

Wymiary handlowe schodów [cm]		60x120	70x120	70x130	70x140	60x130	70x130	70x140
Wysokość pomieszczenia [cm]	H	280				305		
Cena netto		450,00	460,00	480,00	490,00	495,00	505,00	520,00
Cena brutto		553,50	565,80	590,40	602,70	608,85	621,15	639,60

- termin realizacji 10 dni roboczych
- termin realizacji 15 dni roboczych

Schody występują tylko w wymiarach podanych powyżej.

SCHODY
DREWNIANE



SCHODY SEGMENTOWE SKŁADANE Z METALOWĄ DRABINKĄ

LMK
KOMFORT

U=1,1
W/m²K



Schody **LMK** w odróżnieniu od schodów LMS posiadają białą klapę oraz poręcz w kolorze czerwonym. Poręcz zamontowana jest do kątowników drabiny i ułatwia poruszanie się po schodach.

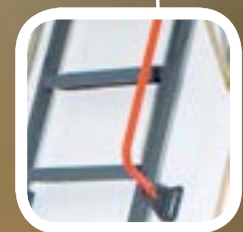

Termoizolacyjna kłapa w kolorze białym oraz poręcz.

CECHY



stopki



biała kłapa



uszczelka obwodowa



poręcz



antyślizgowe stopnie



możliwość montażu dodatkowych akcesoriów
– str. nr 34 - 38

Dane techniczne:
dopuszczalne obciążenie 200 kg
wsp. przenikania ciepła U = 1,1 W/m²K
grubość izolacji termicznej 3 cm
grubość kłapy 3,6 cm

Spełniają normę EN 14975

kompletnie zmontowane,
przygotowane do szybkiego montażu w stropie



3 lata
gwarancji

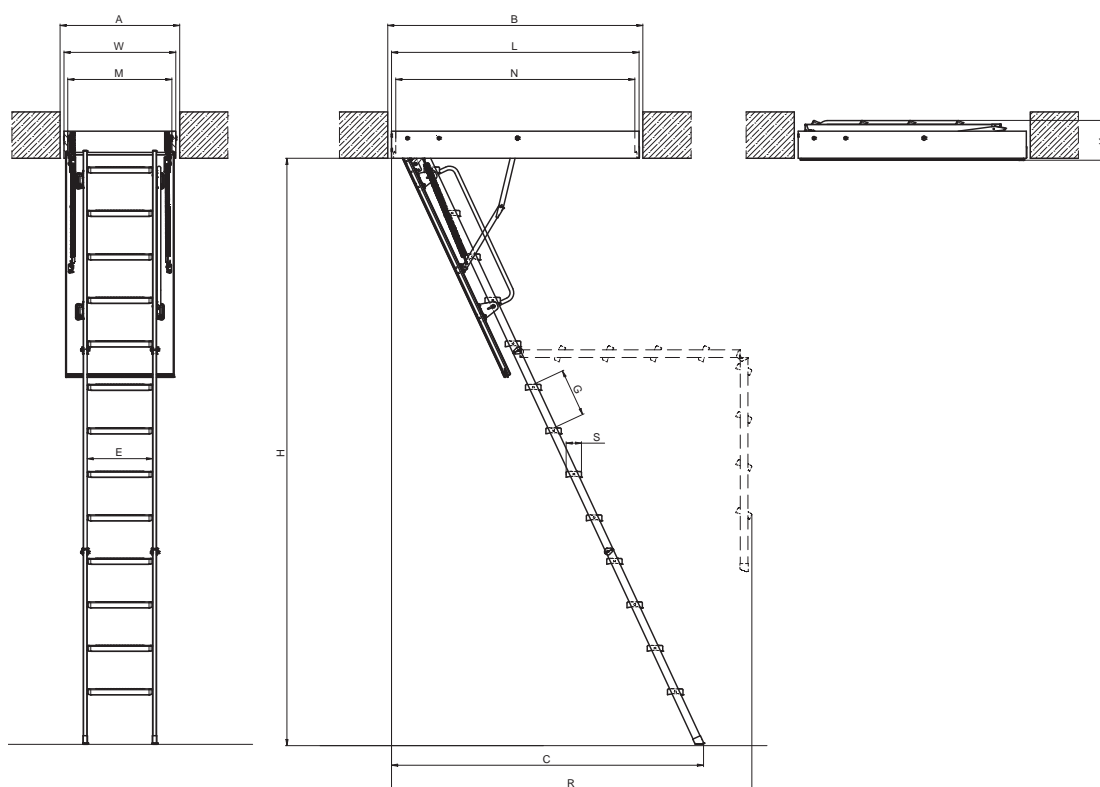

WYMIARY SCHODÓW

Wymiary otworu w suficie [cm]	AxB	60x120	70x120	70x130	70x140	60x130	70x130	70x140
Wysokość pomieszczenia [cm]	H	280				305		
Zewnętrzne wymiary skrzynki [cm]	WxL	58 x 118,4	68 x 118,4	68 x 128,4	68 x 138,4	58 x 128,4	68 x 128,4	68 x 138,4
Wymiary wewnętrzne skrzynki [cm]	MxN	54 x 114	64 x 114	64 x 124	64 x 134	54 x 124	64 x 124	64 x 134
Wysokość złożonych schodów [cm]	K	25,5						
Odległość zamachowa [cm]	R	157				175		
Odległość po rozłożeniu drabinki [cm]	C	118,5				127		
Wysokość skrzynki [cm]		14						

PARAMETRY DRABINEK

Długość stopni E [cm]	Szerokość stopni S [cm]	Odległość między stopniami G [cm]
34	8	25

CENY SCHODÓW STRYCHOWYCH

Wymiary handlowe schodów [cm]		60x120	70x120	70x130	70x140	60x130	70x130	70x140
Wysokość pomieszczenia [cm]	H	280				305		
Cena netto		500,00	510,00	535,00	545,00	550,00	560,00	565,00
Cena brutto		615,00	627,30	658,05	670,35	676,50	688,80	694,95

termin realizacji 10 dni roboczych

SCHODY
DREWNIANE



SCHODY SEGMENTOWE SKŁADANE Z METALOWĄ DRABINKĄ

LML
LUX

U=1,1
W/m²K

Schody segmentowe **LML** to segmentowe schody strychowe, z metalową drabinką, które zaprojektowano w celu zapewnienia najwyższego komfortu użytkowania oraz obsługi przy jednoczesnym uproszczeniu procesu montażu i regulacji długości drabinki do wysokości pomieszczenia.

CECHY



wysuwane stopki



biała klapa



listwy wykończeniowe



uszczelka obwodowa



mechanizm odciążający drabinkę w poręczy



system szybkiego montażu w stropie



antyślizgowe stopnie o szerokości 13 cm



możliwość montażu dodatkowych akcesoriów
– str. nr 34 - 38



Stalowa rama zintegrowana z drewnianą skrzynką, metalowymi listwami wykończeniowymi i kątownikami szybkiego montażu.



Dodatkowy stopień, który zmniejsza odległość pomiędzy ostatnim stopniem drabiny a podłogą na poddaszu.



Ukryty w poręczy mechanizm wspomaga składanie i rozkładanie drabiny.



Wysuwane nóżki umożliwiają szybkie dopasowanie długości drabiny do wysokości pomieszczenia bez konieczności jej przycinania.

Dane techniczne:

dopuszczalne obciążenie 200 kg
wsp. przenikania ciepła $U = 1,1 \text{ W/m}^2\text{K}$
grubość izolacji termicznej 3 cm
grubość kłapy 3,6 cm

Spełniają normę EN 14975

kompletnie zmontowane,
przygotowane do szybkiego montażu w stropie



3 lata
gwarancji

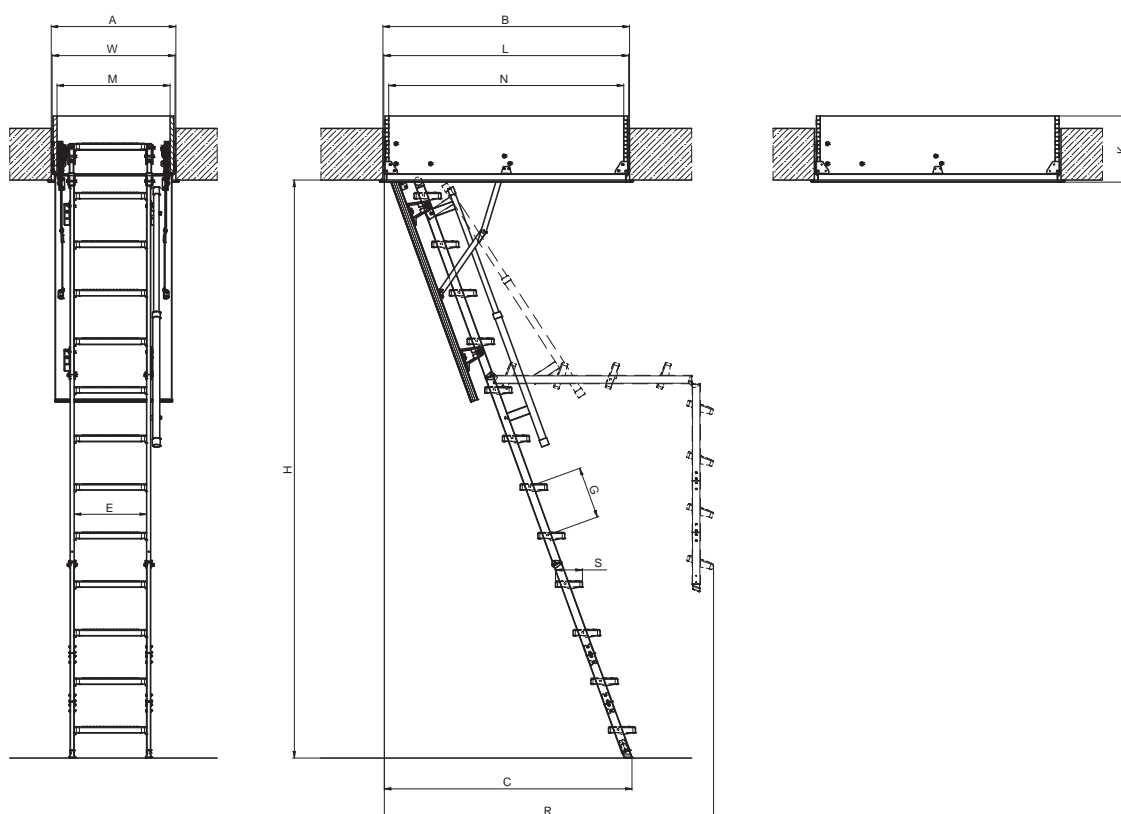

WYMIARY SCHODÓW

Wymiary otworu w suficie [cm]	AxB	60x120	70x120	70x130	70x140	60x130	70x130	70x140
Wysokość pomieszczenia [cm]	H	280			305			
Zewnętrzne wymiary skrzynki [cm]	WxL	59,6x118,6	68,6x118,6	68,6x128,6	68,6x138,6	59,6x128,6	68,6x128,6	68,6x138,6
Wymiary wewnętrzne skrzynki [cm]	MxN	56x114	65x114	65x124	65x134	56x124	65x124	65x134
Wysokość złożonych schodów [cm]	K	31						
Odległość zamachowa [cm]	R	165			176			
Odległość po rozłożeniu drabinki [cm]	C	120			130			
Wysokość skrzynki [cm]		31						

PARAMETRY DRABINEK

Długość stopni [cm]	E		
Szerokość stopni [cm]	S		
Odległość między stopniami [cm]	G		
		35	13
			25

CENY SCHODÓW STRYCHOWYCH

Wymiary handlowe schodów [cm]		60x120	70x120	70x130	70x140	60x130	70x130	70x140
Wysokość pomieszczenia [cm]	H	280			305			
Cena netto		1300,00	1350,00	1400,00	1460,00	1520,00	1580,00	1640,00
Cena brutto		1599,00	1660,50	1722,00	1795,80	1869,60	1943,40	2017,20

termin realizacji 15 dni roboczych

Schody występują tylko w wymiarach podanych powyżej.

SCHODY SEGMENTOWE SKŁADANE Z METALOWĄ DRABINKĄ

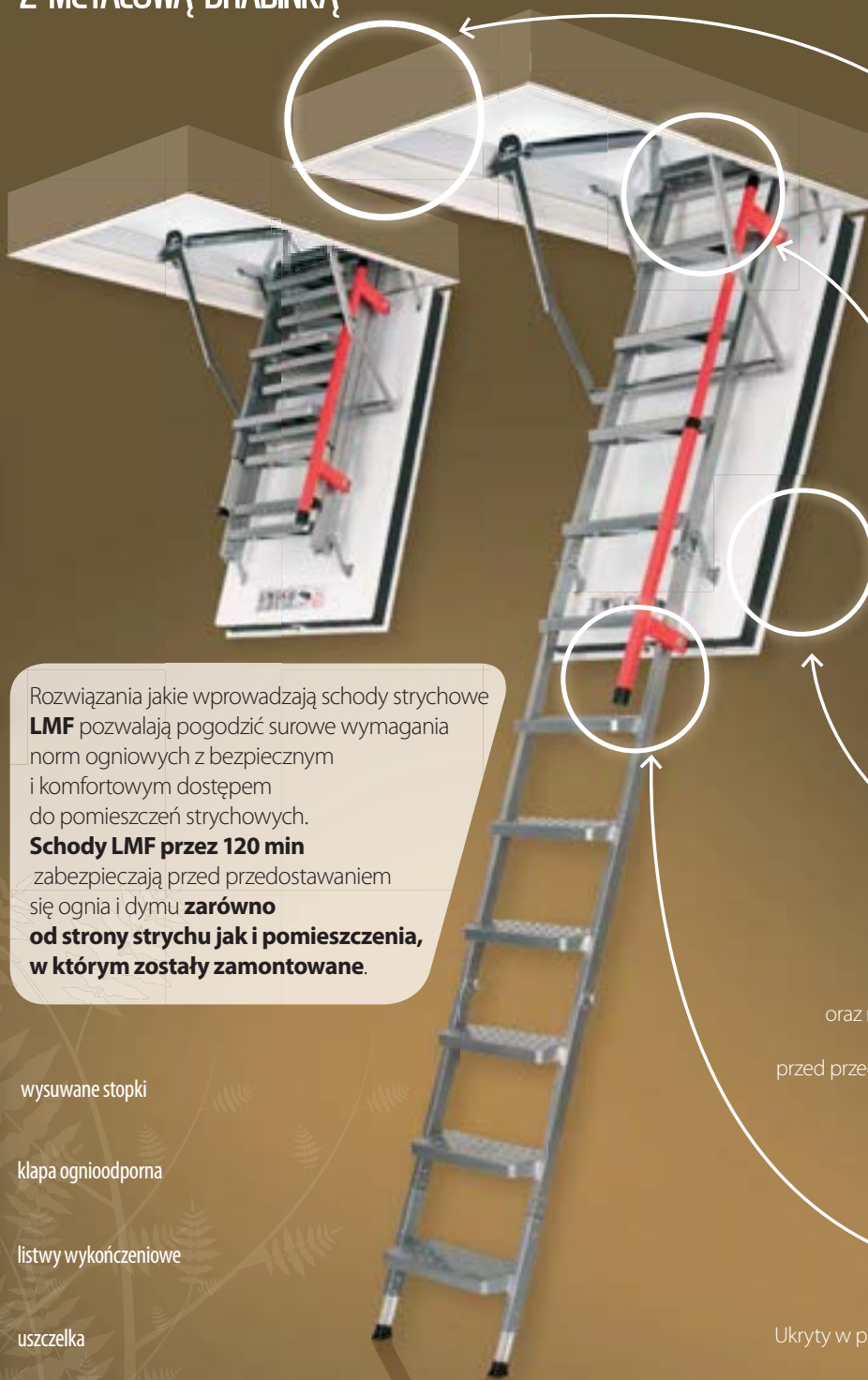

Zintegrowany ze stalową ramą system szybkiego montażu skraca czas potrzebny do osadzenia schodów w stropie.



Ostatni stopień drabiny umieszczony w niewielkiej odległości od podłogi.

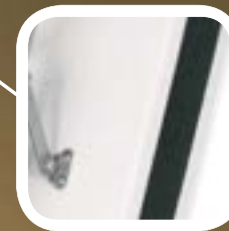

Specjalna konstrukcja kłapy oraz materiały użyte do jej produkcji przez **120 min** zapobiegają przed przedostawaniem się ognia i dymu.



Ukryty w poręczy mechanizm wspomaga składanie i rozkładanie drabiny.

Rozwiązania jakie wprowadzają schody strychowe **LMF** pozwalają pogodzić surowe wymagania norm ogniowych z bezpiecznym i komfortowym dostępem do pomieszczeń strychowych. **Schody LMF przez 120 min** zabezpieczają przed przedostawaniem się ognia i dymu **zarówno od strony strychu jak i pomieszczenia, w którym zostały zamontowane.**

CECHY



wysuwane stopki



kłapa ogniodoporna



listwy wykończeniowe



uszczelka



mechanizm odciążający drabinę w poręczy



system szybkiego montażu w stropie



antypoślizgowe stopnie o szerokości 13 cm



możliwość montażu dodatkowych akcesoriów – str. nr 34 - 38

Spełniają normę EN 14975, klasyfikacja wg EN 13501-2

Dane techniczne:

dopuszczalne obciążenie 200 kg
odporność ogniowa EI₂ = 120 minut
grubość izolacji termicznej 8 cm
grubość kłapy 8,2 cm

kompletnie zmontowane,
przygotowane do szybkiego montażu w stropie



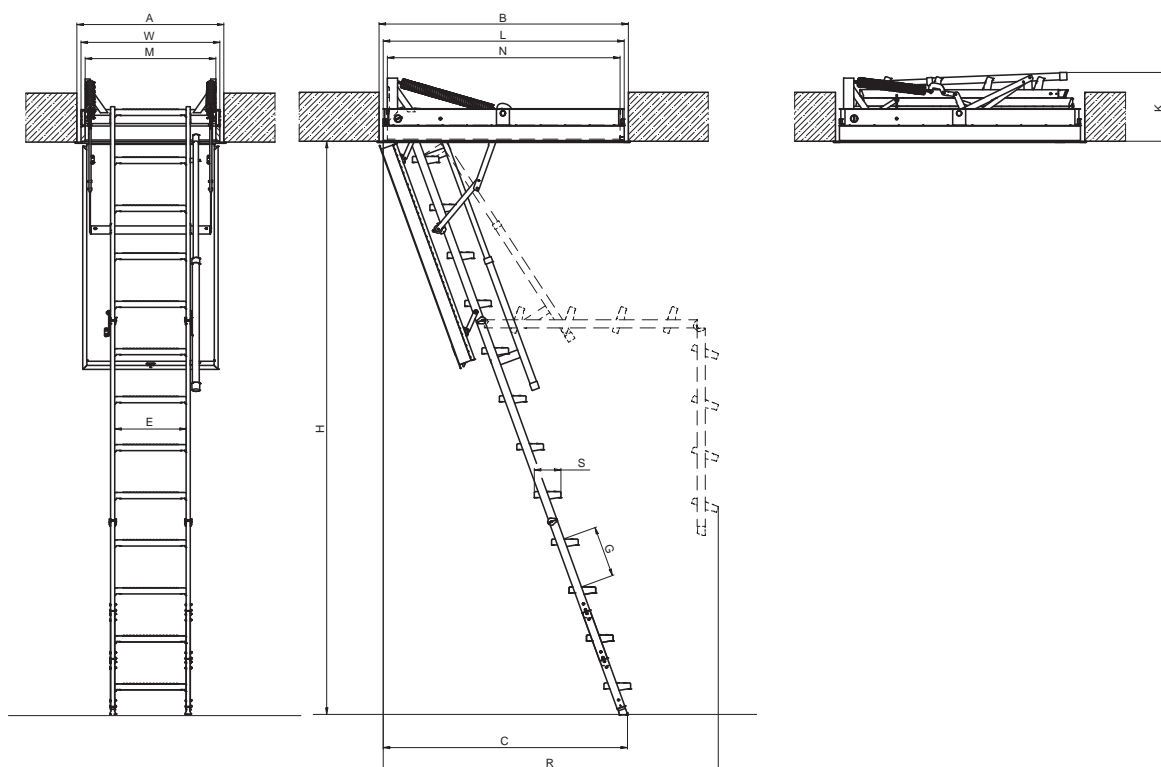

WYMIARY SCHODÓW

Wymiary otworu w suficie [cm]	AxB	60x120	70x120	70x130	70x140	86x130	70x130	70x140	86x130
Wysokość pomieszczenia [cm]	H	280				305			
Zewnętrzne wymiary skrzynki [cm]	WxL	59x118	68x118	68x128	68x138	84x128	68x128	68x138	84x128
Wymiary wewnętrzne skrzynki [cm]	MxN	55x114	64x114	64x124	64x134	80x124	64x124	64x134	80x124
Wysokość złożonych schodów [cm]	K	34							
Odległość zamachowa [cm]	R	165				176			
Odległość po rozłożeniu drabinki [cm]	C	120				130			
Wysokość skrzynki [cm]		16							

PARAMETRY DRABINEK

Długość stopni [cm]	E		
Szerokość stopni [cm]	S		
Odległość między stopniami [cm]	G		
		35	25

CENY SCHODÓW STRYCHOWYCH*

Wymiary handlowe schodów [cm]		60x120	70x120	70x130	70x140	86x130	70x130	70x140	86x130
Wysokość pomieszczenia [cm]	H	280				305			
Cena netto		3800,00	3900,00	4100,00	4200,00	4300,00	4400,00	4600,00	4800,00
Cena brutto		4674,00	4797,00	5043,00	5166,00	5289,00	5412,00	5658,00	5904,00

termin realizacji 15 dni roboczych

BARIERKI LXB, LXB-U

Barierka ochronna, wykonana z drewna sosnowego, zabezpiecza otwór w stropie od strony poddasza (strychu), ułatwia też zejście po drabinie schodów. Barierka LXB montowana jest do skrzyni schodów natomiast barierka LXB-U bezpośrednio do podłogi strychu za pomocą kątowników montażowych. Dodatkowo obie barierki posiadają stalowe płaskowniki wzmacniające ich konstrukcję. Barierka LXB-U dopasowana jest do największego rozmiaru schodów strychowych – 86x140 cm, dzięki czemu można ją stosować we wszystkich mniejszych rozmiarach schodów bez konieczności docinania poprzeczek.

Barierka LXB	Dostępne dla schodów									
	LWS	LWK	LWL	LTK	LWF	LDK	LMS	LMK	LST	
Wymiary standardowe [cm]	60 x 120 oraz 70 x 130									
Wymiary niestandardowe	dla rozmiarów skrzynki schodów < od 70x130cm należy dobrać poziome elementy standardowego rozmiaru barierki									
Wysokość barierki [cm]	95									
Cena netto	180,00		termin realizacji 3 dni robocze							
Cena brutto	221,40									



Barierka LXB-U	Dostępne dla schodów									
	wszystkie modele schodów strychowych FAKRO									
Wymiary standardowe [cm]	86 x 140									
Wymiary niestandardowe	dla rozmiarów skrzynki schodów < od 86x140cm stosuje się standardowy rozmiar barierki									
Wysokość barierki [cm]	110									
Cena netto	160,00		termin realizacji 3 dni robocze							
Cena brutto	196,80									



PORĘCZ LXH

Metalowa poręcz ułatwia wejście do góry po stopniach drabiny zwiększając tym samym komfort i bezpieczeństwo użytkownika schodów. Poręcz LXH jest przykręcana do górnego segmentu drabiny. Montaż poręczy po lewej stronie wyklucza możliwość zamontowania mechanizmu odciążającego LXM.



Poręcz LXH	Dostępna dla schodów			
	LWS/LWK/LWZ/LTK/LWF	LWT	LDK	LMK/LMS
Poręcz przykręcana do górnego segmentu drabiny	LXH 50/17 lub LXH 75/17*	LXH 75/13	LXH 75/16	LXH 75/14

* - poręcze LXH 50/17 montowane są w schodach o długości skrzynki do 100cm, natomiast powyżej długości skrzynki 100cm montowane są poręcze LXH 75/17

Cena netto	40,00	termin realizacji 10 dni roboczych
Cena brutto	49,20	

KĄTOWNIKI MONTAŻOWE L XK

Kątowniki montażowe ułatwiają i usprawniają montaż schodów w suficie. Zamontowane w narożach skrzynki usztywniają jej konstrukcję gwarantując zachowanie równych długości przekątnych. Wkręcane w kątowniki szpilki zapewniają szybkie i dokładne wy poziomowanie schodów w stropie. Kątowniki szybkiego montażu standardowo malowane są proszkowo na kolor RAL 7022.



Kątowniki montażowe L XK	Dostępne dla schodów									
	LWS	LWK	LWL	LTK	LWT	LWF	LDK	LMS	LMK	
Montaż w stropach o maks. grubości [cm]	35			43			35			
Cena netto	40,00		termin realizacji 3 dni robocze							
Cena brutto	49,20									

LISTWY WYKOŃCZENIOWE **LXL**

Listwy wykończeniowe służą do zamaskowania szczelin wokół schodów pozostałych po ich montażu w stropie. Wykonane są z drewna sosnowego w kolorze naturalnym (LXL-P) lub białym (LXL-W) albo z PVC (listwy LXL-PVC). Prosty i łatwy montaż pozwala na szybkie i estetyczne wykończenie zamontowanych schodów. W przypadku listew PVC połączenie ze skrzynką nie wymaga stosowania gwoździ. Listwy LXL-PVC występują w kolorze białym*.

Listwy LXL-P/-W	Dostępne dla schodów								
	LWS	LWK	LWL	LTK	LWT	LWF	LDK	LMS	LMK
Wymiary standardowe [cm]	70 x 140								
Wymiary niestandardowe	1. Dla rozmiarów skrzynki schodów < od 70x140cm należy dobrać standardowy rozmiar listew 2. Dla rozmiarów skrzynki schodów > od 70x140cm należy zamówić listwy w nietypowym rozmiarze podając dokładne rozmiary skrzynki schodów.								
Grubość listew po zamontowaniu na skrzynce [cm]	1								
Szerokość listwy [cm]	3,5								
Maks. szer. szczeliny jaką mogą przystoić listwy po zamontowaniu na skrzynce schodów [cm]	2,5								



Cena netto	50,00	termin realizacji 3 dni robocze
Cena brutto	61,50	

Listwy LXL-PVC	Dostępne dla schodów								
	LWS	LWK	LWL	LTK	LWT	LDK	LMS	LMK	
Wymiary standardowe [cm]	60/70 x 120 oraz 86 x 140								
Wymiary niestandardowe	Dla rozmiarów skrzynki schodów < od 86x140cm należy dobrać standardowy rozmiar listew								
Wysokość listew po zamontowaniu na skrzynce [cm]	1								
Szerokość listwy [cm]	3,3								
Maks. szer. szczeliny jaką mogą przystoić listwy po zamontowaniu na skrzynce schodów [cm]	2,4								



Cena netto	50,00	termin realizacji 3 dni robocze
Cena brutto	61,50	

* kolor listew może nieznacznie odbiegać od koloru narożników i kłapy.

STOPKI **LXS**

Stopki w kolorze brązowym są montowane na ostatnim segmencie drabiny jako elementy wykończeniowe schodów. Nadają schodom estetyczny wygląd oraz dzięki odpowiedniemu ukształtowaniu poprawiają stabilność drabiny. Odpowiednie właściwości materiału z którego zostały wykonane sprawiają, że nie rysują powierzchni podłogi.

Dostępne dla schodów segmentowych z drewnianą drabiną (z wyjątkiem 4-segmentowych i schodów LDK).



Cena netto	20,00	termin realizacji 3 dni robocze
Cena brutto	24,60	

NADSTAWKA LXN

Wykonana z drewna sosnowego nadstawka doskonale komponuje się ze skrzynka zamontowanych schodów strychowych, pozwalając tym samym estetycznie wykończyć otwór w stropie. Dodatkowo w przypadku stropów o grubości większej od 31 cm, dla schodów 4-ro segmentowych oraz nożycowych LST i LSZ nadstawka służy jako element przedłużający wysokość skrzynki umożliwiając montaż luku LXW.



Nadstawka LXN	Dostępna dla schodów													
	LWS	LWK	LWZ	LWL	LTK	LWT	LWF	LDK	LMS	LMK	LML	LMF	LST	LSZ
Wysokość skrzynki nadstawki [cm]	10													
Maks. niestandardowa wysokość nadstawki [cm]	20							16	20					

Wymiary handlowe nadstawki LXN [cm]	51 x 80	55 x 111	60 x 90	60 x 94	60 x 100	60 x 111	60 x 120	60 x 130	60 x 140	70 x 80	70 x 94	70 x 100	70 x 111	70 x 120	70 x 130	70 x 140	86x130
Cena netto	150,00	160,00	170,00	160,00	160,00	160,00	170,00	190,00	220,00	170,00	170,00	180,00	180,00	180,00	210,00	230,00	230,00
Cena brutto	184,50	196,80	209,10	196,80	196,80	196,80	209,10	233,70	270,60	209,10	209,10	221,40	221,40	221,40	258,30	282,90	282,90

Rozmiar niestandardowy Kalkulacja dopłaty:
- 0,90 PLN netto/cm obwodu skrzynki nadstawki w niestandardowym rozmiarze

Przy zamawianiu nadstawek standardowych jak i o nietypowych rozmiarach należy podać model i rozmiar handlowy schodów. Wymiary nadstawek będą odpowiadać wymiarom skrzynki schodów.

termin realizacji 15dni roboczych

LUK GÓRNY LXW

Luk górny zapobiega nawiewaniu oraz gromadzeniu się kurzu z poddasza na klapie i drabinie zamkniętych schodów strychowych. Poprawia parametry izolacyjne i szczelność schodów na których został zamontowany. Luk górny składa się z ościeżnicy, wyposażonej w uszczelkę obwodową, klapy termoizolacyjnej o grubości 3,6cm, okuć, uchwytów mocujących, siłownika gazowego oraz obrotowej klamki zamykającej. W celu zamknięcia luku od strony poddasza istnieje możliwość zamontowania dodatkowej klamki LXZ, patrz str. 37.



Luk górny LXW	Dostępne dla schodów																
	LWS	LWK	LWZ	LWL	LTK	LWT	LWF	LMS	LMK	LML	LMF	LST	LSZ				
Maksymalna grubość stropu, w którym można zamontować luk [cm]	31 lub po zamontowaniu stand. nadstawki 41. Dla sch. 4-ro-segmentowych konieczność stosowania nadstawki		31 lub po zamontowaniu stand. nadstawki 41			39 lub po zamontowaniu stand. Nadstawki 49			31 lub po zamontowaniu stand. nadstawki 41.			48 lub po zamontowaniu stand. nadstawki 58		33 lub po zamontowaniu stand. nadstawki 43		41 – konieczność stosowania nadstawki	
Wysokość skrzynki luku [cm]	20																
Wymiary handlowe luku LXW [cm]	51 x 80	55 x 111	60 x 90	60 x 94	60 x 100	60 x 111	60 x 120	60 x 130	60 x 140	70 x 80	70 x 94	70 x 100	70 x 111	70 x 120	70 x 130	70 x 140	86 x 130
Cena netto	400,00	410,00	420,00	410,00	410,00	410,00	430,00	450,00	470,00	420,00	420,00	420,00	420,00	440,00	460,00	480,00	480,00
Cena brutto	492,00	504,30	516,60	504,30	504,30	504,30	528,90	553,50	578,10	516,60	516,60	516,60	516,60	541,20	565,80	590,40	590,40

termin realizacji 15 dni roboczych

Rozmiar niestandardowy Kalkulacja dopłaty:
- 1,20 PLN netto/cm obwodu skrzynki luku w niestandardowym rozmiarze.

Przy zamawianiu luków standardowych jak i o nietypowych rozmiarach należy podać model i rozmiar handlowy schodów. Wymiary luków będą odpowiadać wymiarom skrzynki schodów.

KLAMKA LXZ

Klamka LXZ umożliwia zamknięcie luku LXW od strony poddasza np. podczas wykonywania prac konserwacyjnych na strychu lub dachu.



Cena netto	45,00	termin realizacji 3 dni robocze
Cena brutto	55,35	

DODATKOWY STOPIEŃ LXT

Dodatkowy stopień ułatwia wyjście na poddasze, zwiększając tym samym komfort i bezpieczeństwo dostępu do pomieszczeń strychowych. Stopień LXT standardowo montowany jest pomiędzy ostatnim stopniem drabiny a podłogą na poddaszu. Polecany jest szczególnie w sytuacjach, gdy na schodach zamontowano luk górny lub osadzono je w grubym stropie.



Dodatkowy stopień LXT	Dostępny dla schodów			
	LWS	LWK	LWL	LWF
	LXT300			
Szerokość zewnętrzna segmentu drabinki [cm]	38			

Cena netto	120,00	termin realizacji 3 dni robocze
Cena brutto	147,60	

MECHANIZM ODCIĄŻAJĄCY LXM

Mechanizm odciążający ułatwia składanie i rozkładanie drabiny zwiększając tym samym komfort użytkowania schodów strychowych.

Dostępny tylko dla schodów 3-segmentowych. Zainstalowanie poręczy LXH po lewej stronie drabinki wyklucza możliwość zastosowania mechanizmu LXM.



Mechanizm odciążający LXM	Dostępny dla schodów				
	LWS	LWK	LWZ	LTK	LWF
Drabiny 3-segmentowe*	Schody do wysokości pomieszczenia: 280, 305 cm**		Schody do wysokości pomieszczenia: 280, 305 cm		

* - minimalna wysokość pomieszczenia 260cm

** - montaż w schodach o minimalnej długości skrzynki 120 cm

Cena netto	100,00	termin realizacji 10 dni roboczych
Cena brutto	123,00	

ZESTAW IZOLACYJNY LXD

Zestaw izolacyjny służy do szybkiego i szczelnego wykonania izolacji termicznej szczeliny pomiędzy skrzynką zamontowanych schodów a otworem w stropie. Zastosowanie zestawu pozwala na uzyskanie tzw. „ciepłego montażu” istotnego szczególnie w budownictwie energooszczędnym i pasywnym. W skład zestawu wchodzi kołnierz paroszczelny, materiał termoizolacyjny w postaci bloków z wełny owczej oraz kołnierz paroprzepuszczalny.



Zestaw izolacyjny LXD	Dostępny dla schodów							
	LWS	LWK	LWL	LTK	LWT	LDK	LMS	LMK
Wymiary standardowe [cm]	60/70x120 oraz 86 x 140							
Wymiary niestandardowe [cm]	Dla rozmiarów skrzynki schodów < od 86x140cm należy dopasować standardowy rozmiar zestawu							

Cena netto	-	termin realizacji 3 dni robocze
Cena brutto	-	

Dostępny w II połowie 2013 roku

NIESTANDARDOWE ROZMIARY SCHODÓW STRYCHOWYCH LWS I LWK

Przy zamawianiu schodów LWS i LWK w niestandardowych rozmiarach należy podać faktyczny wymiar otworu w suficie („A” i „B”) oraz wysokość pomieszczenia „H”. Rzeczywisty rozmiar schodów („W” i „L”) będzie pomniejszony o luz montażowy, wynoszący 2cm na szerokości i 1,6cm na długości np. dla otworu o wymiarach 52x94cm dostarczone schody będą posiadały rozmiar 50x92,4 cm. Zamawiając schody należy również uwzględnić przestrzeń jaką zajmują schody podczas rozkładania (odległość zamachowa „R”) i po rozłożeniu (odległość „C”). Wysokość skrzynki schodów wynosi 14 cm, w przypadku grubszego stropu, w celu estetycznego wykończenia otworu powyżej skrzynki zamontowanych schodów, istnieje możliwość zamówienia nadstawki LXN, patrz str. 36.

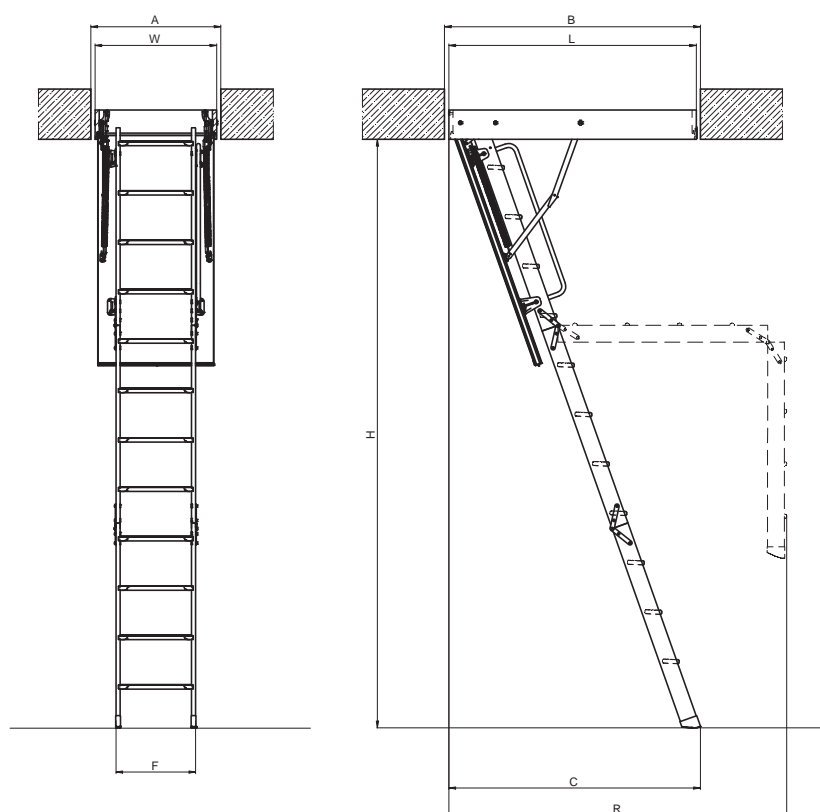

NIESTANDARDOWE
ROZMIARY SCHODÓW

Szerokość otworu w suficie (szerokość skrzynki) [cm]	Długość otworu w suficie (długość skrzynki) [cm]	Wysokość pomieszczenia [cm]	Odległość zamachowa [cm]	Odl. po rozłożeniu drabinki [cm]	Ilość segmentów	Szerokość segmentu drabinki [cm]
A (W)	B (L)	H	R	C		F
52 – 82 (50 – 80)	94 – 140 (92,4 – 138,4)	254 – 280	139	109 – 119	4	34 – dla schodów o szerokości skrzynki ≤ 54cm 38 – dla schodów o szerokości skrzynki ≥ 55cm
	113 – 140 (111,4 – 138,4)	232 – 280	164	104 – 122	3	
	115 – 140 (113,4 – 138,4)	209 – 248	150	97 – 111	3	
	112 – 140 (110,4 – 138,4)	272 – 303	150	118 – 128	4	
	120 – 140 (118,4 – 138,4)	290 – 325	162	126 – 139	4	
	130 – 140 (128,4 – 138,4)	243 – 305	180	109 – 132	3	

Kalkulacja – 1,50 PLN netto/cm obwodu skrzynki schodów LWS w niestandardowym rozmiarze.
– 1,70 PLN netto/cm obwodu skrzynki schodów LWK w niestandardowym rozmiarze.

termin realizacji 5 dni roboczych

SCHODY NOŻYCOWE



SKRZYŃKA

Skrzynka może być wykonana z: drewna, metalu lub metalowej ramy połączonej z drewnianą skrzyńką. Standardowo wyposażona jest w **uszczelkę obwodową** oraz **listwy wykończeniowe**.

Odpowiednia konstrukcja skrzyńki pozwala na szybkie osadzenie schodów nożycowych w suficie oraz ułatwia ich wypoziomowanie w stropie.

MECHANIZM

ODCIĄŻAJĄCY KLAPĘ

Zastosowany mechanizm znacznie **ułatwia obsługę schodów**. Kłapa po odblokowaniu otwiera się powoli i jest całkowicie bezpieczna dla stojącej pod nią osoby. Dodatkowo mechanizm blokuje kłapę w pozycji pełnego otwarcia, zapobiegając jej samoczynnemu zamykaniu się podczas rozkładania i składania drabinki.

OKUCIA

Zawias narożny schodów usztywnia skrzyńkę i zapobiega zmianie długości jej przekątnych. Dzięki temu skrzyńka nie deformuje się zapewniając tym samym prawidłowe i trwałe użytkowanie schodów.

KLAPA

Schody nożycowe standardowo wyposażone są w białą kłapę **termoizolacyjną** lub **ognioodporną**, wykonaną z drewna albo drewna i metalu. Zewnętrzna powierzchnia kłapy jest gładka, dzięki czemu doskonale komponuje się z każdym wystrojem wnętrza.

STOPIEŃ

Specjalne przetłoczenia, które znajdują się na powierzchni stopni zabezpieczają przed ześlizgnięciem się stopy w trakcie użytkowania schodów.

DRABINKA

Nożycowa konstrukcja drabinki pozwala w łatwy sposób dopasować jej długość do wysokości pomieszczenia **bez konieczności docinania**. Dodatkowo umożliwia złożenie drabinki do małych rozmiarów, dając tym samym możliwość zamontowania schodów w otworach o **niewielkich wymiarach** (najmniejszy rozmiar schodów wynosi 50 x 70 cm). Policzki w kształcie litery „S” nadają schodom nowoczesny wygląd i ułatwiają ich użytkowanie pełniąc rolę poręczy.



SCHODY NOŻYCOWE

LST

U=1,1
W/m²K

Schody strychowe **LST** to schody nożycowe wyposażone standardowo w białą klapę termoizolacyjną o grubości 3,6 cm. Konstrukcja skrzyni schodów wykonana jest z drewna i standardowo posiada kątowniki do szybkiego montażu. Mechanizm odciążający klapę utrzymuje ją w każdej pozycji uchylecia jak również w pozycji pełnego otwarcia. Gwarantuje to bezpieczne składanie i rozkładanie drabinki schodów. Dodatkowo jego konstrukcja pozwoliła wyeliminować zamek. Drabinka malowana jest proszkowo na kolor szary RAL 7022. Istnieje możliwość przedłużenia drabiny schodów do wysokości max 330 cm przez dołożenie 2 stopni LSS.

CECHY



biała klapa



listwy wykończeniowe



uszczelka obwodowa



antyślizgowe stopnie



możliwość odkręcenia lub dokręcenia stopnia



system szybkiego montażu w stropie



system dopasowania długości drabinki do wysokości pomieszczenia



możliwość montażu dodatkowych akcesoriów – str. nr 34 - 38



Drewniana skrzynka z metalowymi listwami wykończeniowymi i kątownikami szybkiego montażu.

Dane techniczne:
dopuszczalne obciążenie 200 kg
wsp. przenikania ciepła $U = 1,1$ W/m²K
grubość izolacji termicznej 3 cm
grubość klap 3,6 cm

Spełniają normę EN 14975

kompletnie zmontowane,
przygotowane do szybkiego montażu w stropie



3 lata
gwarancji

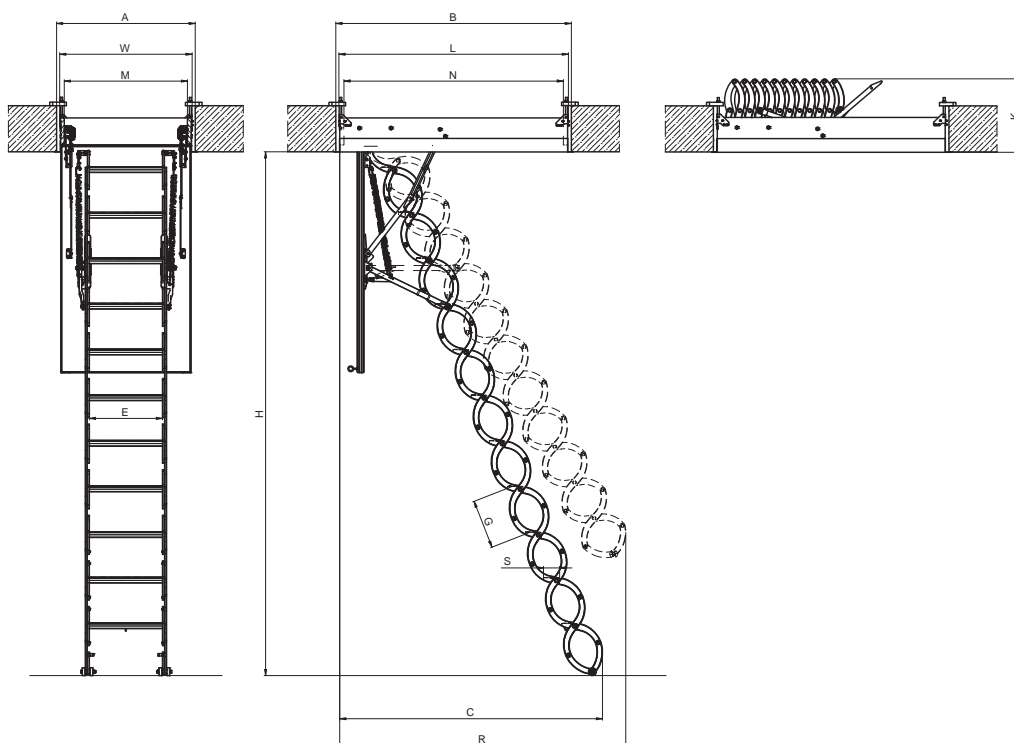

PARAMETRY DRABINEK

		51x...	60x...	70x...
Długość stopni [cm]	E	26	30	38
Szerokość stopni [cm]	S	8		
Odległość między stopniami [cm]	G	25		
Standardowa ilość stopni [szt.]		11		

WYMIARY SCHODÓW

		Standardowa długość drabinki				
Wymiary otworu w suficie [cm]	AxB	51x80	60x90	60x120	70x80	70x120
Wysokość pomieszczenia [cm]	H	250 - 280				
Zewnętrzne wymiary skrzynki [cm]	WxL	51x79,4	59x89,4	59x119,4	69x79,4	69x119,4
Wymiary wewnętrzne skrzynki [cm]	MxN	46 x 74	54 x 84	54 x 114	64 x 74	64 x 114
Wysokość złożonych schodów [cm]	K	38,2				
Odległość zamachowa [cm]	R	150				
Odległość po rozłożeniu drabinki [cm]	C	146-134				
Wysokość skrzynki [cm]		18				

Drabinka krótsza o 1 stopień		Drabinka dłuższa o 1 stopień*		Drabinka dłuższa o 2 stopnie*		
230	240	290	300	310	320	330
Rozmiary schodów oraz wymiary nie ujęte w tabeli są identyczne jak dla schodów o wysokości 250 - 280 cm						
140		160		170		
135	131	150	145	160	156	150
18						

CENY SCHODÓW STRYCHOWYCH

Wymiary handlowe schodów [cm]		51x80	60x90	60x120	70x80	70x120
Wysokość pomieszczenia [cm]	H	250 - 280				
Cena netto		680,00	690,00	700,00	690,00	720,00
Cena brutto		836,40	848,70	861,00	848,70	885,60

Stopień*	LSS-26	LSS-31	LSS-38
Szerokość schodów [cm]	51	60	70
Cena netto za 1 stopień	85,00		
Cena brutto za 1 stopień	104,55		

termin realizacji 10 dni roboczych

* przy zamówieniu stopnia LSS należy podać rozmiar handlowy schodów



LSZ

U=1,1
W/m²K



Budowa schodów **LSZ** jest taka sama jak LST. Różnice występują tylko w konstrukcji skrzynki, która w przypadku LSZ składa się z metalowej ramy zintegrowanej z drewnianą skrzynką, listwami wykończeniowymi i kątownikami szybkiego montażu. Istnieje możliwość przedłużenia drabiny schodów do wysokości max 330 cm przez dołożenie 2 stopni LSS.

CECHY



biała kłapa



listwy wykończeniowe



uszczelka obwodowa



antypoślizgowe stopnie



możliwość odkręcenia lub dokręcenia stopnia



system szybkiego montażu w stropie



system dopasowania długości drabinki do wysokości pomieszczenia



możliwość montażu dodatkowych akcesoriów
– str. nr 34 – 38



Stalowa rama zintegrowana z drewnianą skrzynką, metalowymi listwami wykończeniowymi i kątownikami szybkiego montażu.

Dane techniczne:

dopuszczalne obciążenie 200 kg
wsp. przenikania ciepła U = 1,1 W/m²K
grubość izolacji termicznej 3 cm
grubość kłapy 3,6 cm



Spełniają normę EN 14975

kompletnie zmontowane,
przygotowane do szybkiego montażu w stropie



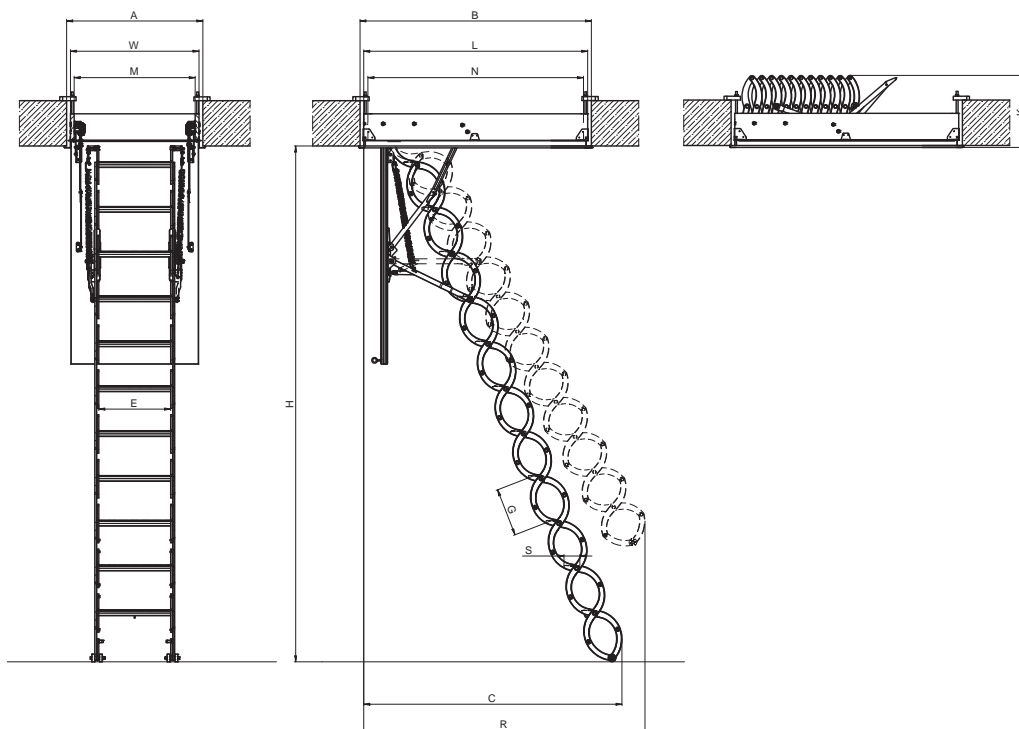

PARAMETRY DRABINEK

		51x...	70x...
Długość stopni [cm]	E	26	38
Szerokość stopni [cm]	S	8	
Odległość między stopniami [cm]	G	25	
Standardowa ilość stopni [szt.]		11	

WYMIARY SCHODÓW

Wymiary otworu w suficie [cm]	AxB	Standardowa długość drabinki			Drabinka krótsza o 1 stopień		Drabinka dłuższa o 1 stopień*		Drabinka dłuższa o 2 stopnie*		
		51x80	70x80	70x120	230	240	290	300	310	320	330
Wysokość pomieszczenia [cm]	H	250 - 280									
Zewnętrzne wymiary skrzynki [cm]	WxL	51x79,4	69x79,4	69x119,4							
Wymiary wewnętrzne skrzynki [cm]	MxN	46 x 74	64 x 74	64 x 114							
Wysokość złożonych schodów [cm]	K	38,2									
Odległość zamachowa [cm]	R	150			140		160		170		
Odległość po rozłożeniu drabinki [cm]	C	146 - 134			135	131	150	145	160	156	150
Wysokość skrzynki [cm]		18			18						

Rozmiary schodów oraz wymiary nie ujęte w tabeli są identyczne jak dla schodów o wysokości 250 - 280 cm

CENY SCHODÓW STRYCHOWYCH

Wymiary handlowe schodów [cm]		51x80	70x80	70x120
Wysokość pomieszczenia [cm]	H	250 - 280		
Cena netto		850,00	860,00	890,00
Cena brutto		1045,50	1057,80	1094,70

Stopień*	LSS-26	LSS-38
Szerokość schodów [cm]	51	70
Cena netto za 1 stopień	85,00	
Cena brutto za 1 stopień	104,55	

termin realizacji 10 dni roboczych

* przy zamówieniu stopnia LSS należy podać rozmiar handlowy schodów

SCHODY NOŻYCOWE

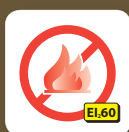

Schody ognioodporne **LSF** stanowią zaporę ogniową podczas pożaru wewnątrz budynku. Zabezpieczają przed przedostawaniem się ognia i dymu na kondygnację wolną od pożaru, pozwalając tym samym uzyskać cenny czas, potrzebny do przyjazdu straży pożarnej. Odporność ogniowa schodów wynosi **EI₂ = 60 minut**. Istnieje możliwość przedłużenia drabiny schodów do wysokości max 320 cm przez dołożenie 1 stopnia LSS.



Kłapa schodów wyposażona jest w uszczelkę pęczniącą, która pod wpływem wysokich temperatur zwiększa swoją objętość i zapobiega rozprzestrzenianiu się ognia i dymu na kondygnację wolną od pożaru.

CECHY



kłapa ognioodporna



listwy wykończeniowe



antypoślizgowe stopnie



możliwość odkręcenia lub dokręcenia stopnia



system szybkiego montażu w stropie



system dopasowania długości drabinki do wysokości pomieszczenia



możliwość montażu dodatkowych akcesoriów (barierka LXB-U)



Spełniają normę EN 14975, klasyfikacja wg EN 13501-2

Dane techniczne:

dopuszczalne obciążenie 200 kg
odporność ogniowa EI₂ = 60 min
grubość izolacji termicznej 3 cm
grubość kłapy 5,4 cm

kompletnie zmontowane,
przygotowane do szybkiego montażu w stropie



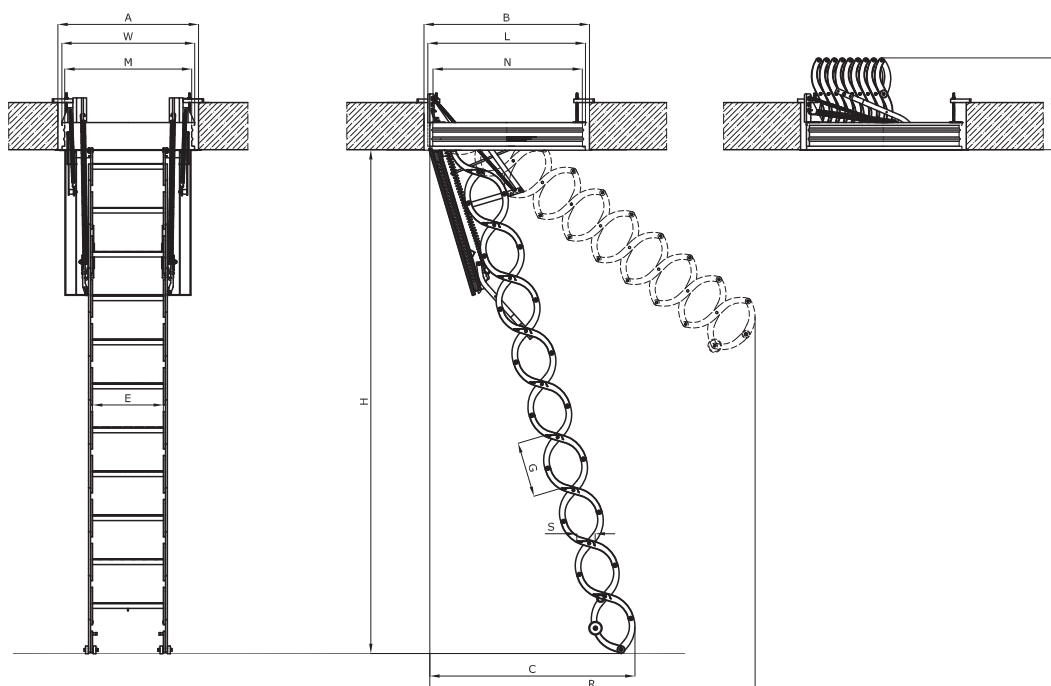

PARAMETRY DRABINEK

		50x...	60x...	70x...
Długość stopni [cm]	E	30	32	40
Szerokość stopni [cm]	S	8		
Odległość między stopniami [cm]	G	25		
Standardowa ilość stopni [szt.]		10		

WYMIARY SCHODÓW

		Standardowa długość drabinki						
Wymiary otworu w suficie [cm]	AxB	50x70	60x90	60x120	70x80	70x90	70x110	70x120
Wysokość pomieszczenia [cm]	H	280 - 300						
Zewnętrzne wymiary skrzynki [cm]	WxL	49x68,5	59x88,5	59x118,5	69x78,5	69x88,5	69x108,5	69x118,5
Wymiary wewnętrzne skrzynki [cm]	MxN	44,8 x 64,8	54,8 x 84,8	54,8x114,8	64,8 x 74,8	64,8x84,8	64,8x104,8	64,8x114,8
Wysokość złożonych schodów [cm]	K	40						
Odległość zamachowa [cm]	R	175 - 185						
Odległość po rozłożeniu drabinki [cm]	C	145 - 120						
Wysokość skrzynki [cm]		14						

Drabinka krótsza o 2 stopnie	Drabinka krótsza o 1 stopień	Drabinka dłuższa o 1 stopień*
240	250	260
270	310	320
Rozmiary schodów oraz wymiary nie ujęte w tabeli są identyczne jak dla schodów o wysokości 280 - 300 cm		
165	160	165
170	200	210
100	135	140
165	130	140
14		

CENY SCHODÓW STRYCHOWYCH

Wymiary handlowe schodów [cm]	50x70	60x90	60x120	70x80	70x90	70x110	70x120
Wysokość pomieszczenia H [cm]	280 - 300						
Cena netto	1300,00	1300,00	1300,00	1300,00	1300,00	1300,00	1300,00
Cena brutto	1599,00	1599,00	1599,00	1599,00	1599,00	1599,00	1599,00

Stopień*	LSS-30	LSS-32	LSS-40
Szerokość schodów [cm]	50	60	70
Cena netto za 1 stopień	85,00		
Cena brutto za 1 stopień	104,55		

termin realizacji 10 dni roboczych

* przy zamówieniu stopnia LSS należy podać rozmiar handlowy schodów

SCHODY
STACJONARNE
DREWNIANE



SCHODY STACJONARNE

MSU
UNIVERSAL

Schody młynarskie **MSU Universal** wykonane są z litego drewna świerkowego. Proste stopnie, jak również odpowiednio dobrany kąt pochylenia drabiny gwarantują komfortowe użytkowanie schodów. Maksymalna wysokość pomieszczenia, do którego możemy zastosować schody młynarskie to 290 cm. Szerokość zewnętrzna schodów wynosi 65 cm. Standardowo schody występują bez poręczy. Istnieje możliwość dokupienia poręczy MXH, która może być zamontowana zarówno po prawej jak i po lewej stronie. Schody przystosowane są do szybkiego montażu oraz do łatwego dopasowania do wysokości pomieszczenia.



Poręcz zabezpieczająca MXH montowana po prawej lub lewej stronie schodów.



mocne połączenie stopni z drabinką

CECHY



stopnie równe z półkami drabiny



możliwość montażu dodatkowych akcesoriów (poręcz MXH)

Dane techniczne:

dopuszczalne obciążenie 160 kg
kąt nachylenia schodów 55°



3 lata
gwarancji

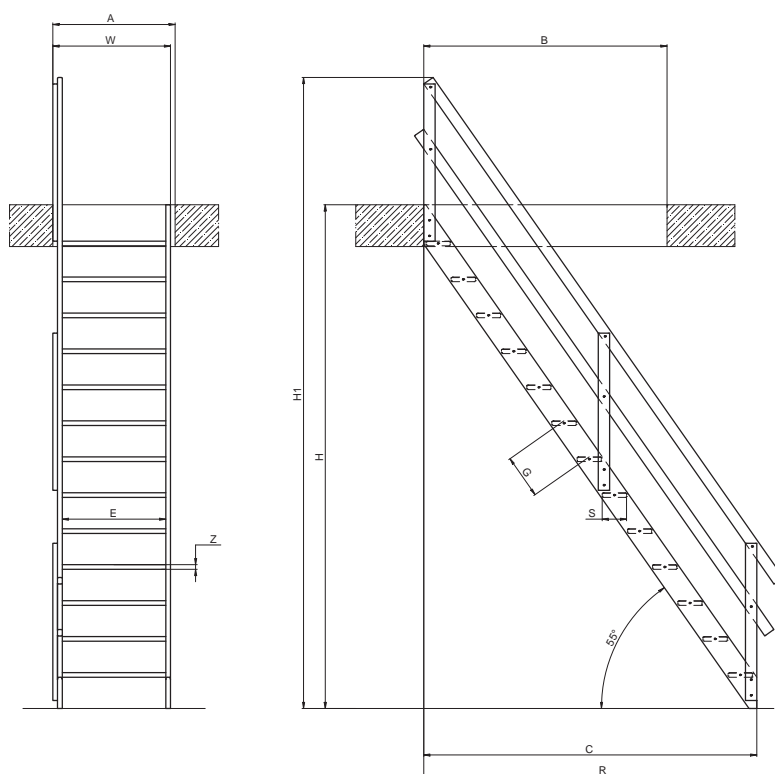

WYMIARY SCHODÓW

		Standardowa dł. schodów		Po docięciu na wysokość			
		290	280	270	260	250	240
Maks. wysokość pomieszczenia [cm]	H	290	280	270	260	250	240
Wysokość zamontowanych schodów z poręczą [cm]	H1	364	354	344	334	324	314
Minimalny rozmiar otworu w suficie [cm]	AxB	70 x 145					
Odległość jaką zajmują schody na podłodze [cm]	C	192	185	178	171	164	157
Odległość jaką zajmują schody na podłodze z poręczą [cm]	R	207	200	193	186	179	172
Szerokość schodów [cm]	W	65					
Ilość stopni [szt.]		13	12	12	11	11	10
Odległość między stopniami [cm]	G	25					
Grubość stopnia [cm]	Z	2,7					
Długość stopni [cm]	E	60					
Szerokość stopni [cm]	S	14					
Kąt nachylenia schodów [°]		55					

CENY SCHODÓW STRYCHOWYCH

Minimalne wymiary otworu w stropie [cm]		70 x 145		
				
Wysokość pomieszczenia H [cm]	H	290		
Cena netto		640,00		Cena poręczy MXH
Cena brutto		787,20		190,00
				233,7

 termin realizacji 10 dni roboczych



DRZWI KOLANKOWE

DWK

Drzwi kolankowe DWK przeznaczone są do zabudowy w ścianie kolankowej. Umożliwiają dostęp do pomieszczenia nieużytkowego znajdującego się za ścianą kolankową. Doskonałe parametry termoizolacyjne ($U=1,1 \text{ W/m}^2\text{K}$) oraz wysoka szczelność maksymalnie ograniczają straty ciepła. Mogą być montowane w wersji otwieranej na prawą lub lewą stronę. Standardowo drzwi kolankowe wyposażone są w listwy wykończeniowe o szer. 3,5 cm w kolorze naturalnym. Skrzydło termoizolacyjne o gr. 3,6 cm wykonane jest jako rama z drewna sosnowego z dwóch stron oklejona białą płytą HDF.

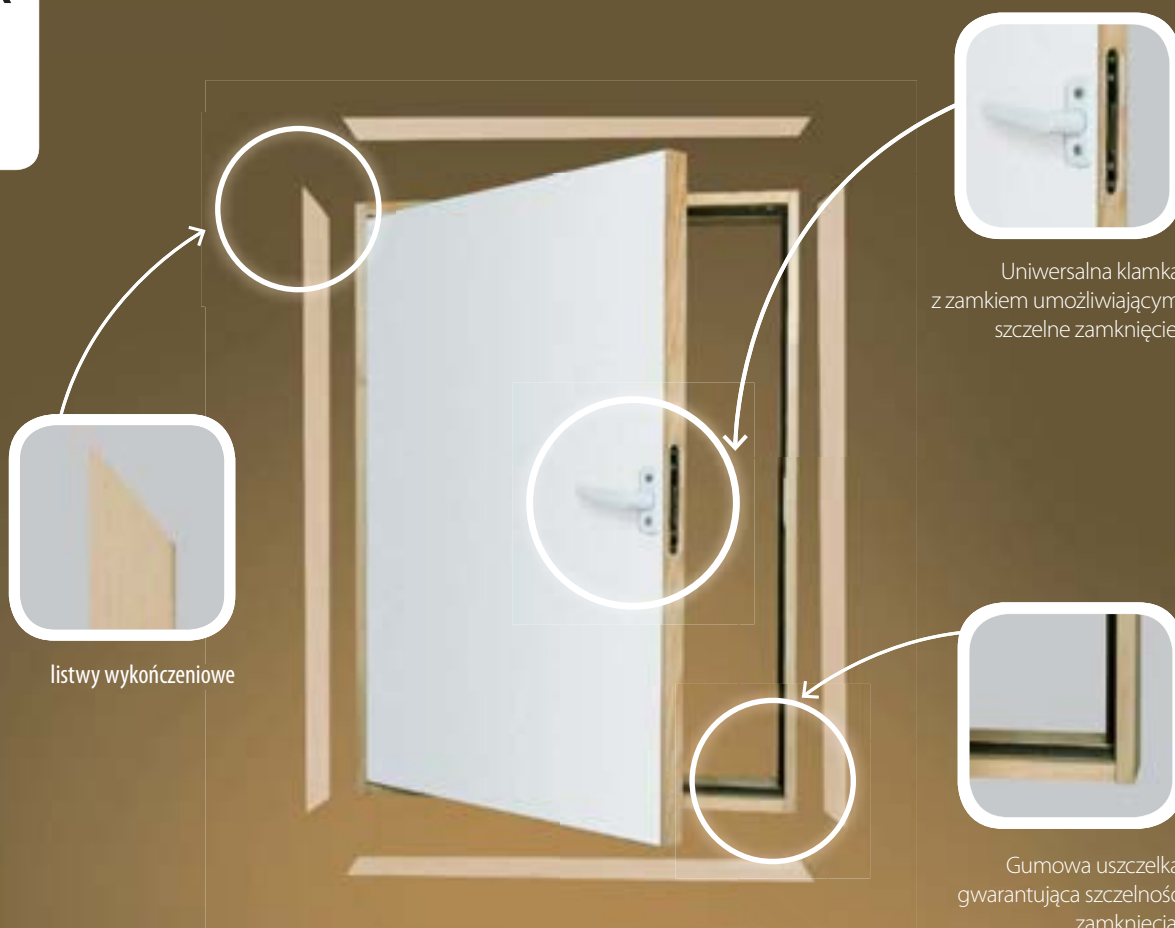

listwy wykończeniowe

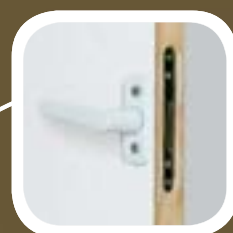

Uniwersalna klamka z zamkiem umożliwiającym szczelne zamknięcie.



Gumowa uszczelka gwarantująca szczelność zamknięcia.

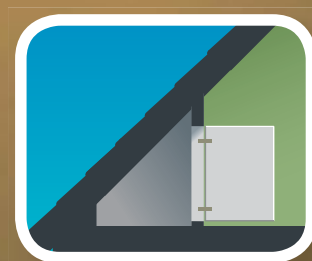

Dane techniczne:

współczynnik przenikania ciepła $U = 1,1 \text{ W/m}^2\text{K}$
grubość izolacji termicznej 3 cm

CECHY



listwy wykończeniowe



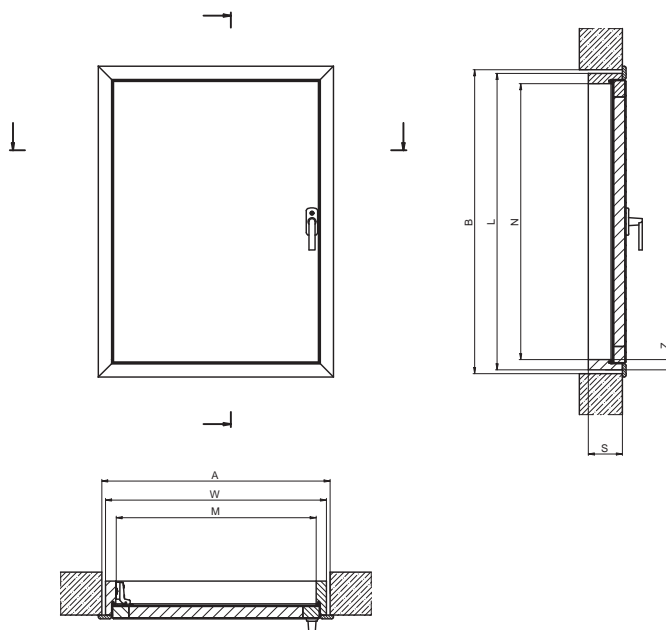









WYMIARY DRZWI KOLANKOWYCH

Wymiary otworu [cm]	AxB	55x80	60x80	60x100	60x110	70x90	70x100	70x110
Wymiary drzwi [cm]	WxL	53,4 x 78,4	58,4 x 78,4	58,4 x 98,4	58,4 x 108,4	68,4 x 88,4	68,4 x 98,4	68,4 x 108,4
Wymiary wewnętrzne ościeżnicy [cm]	MxN	48 x 73	53 x 73	53 x 93	53 x 103	63 x 83	63 x 93	63 x 103
Szerokość ościeżnicy [cm]	S	9						
Grubość ościeżnicy [cm]	Z	2,7						

CENY DRZWI KOLANKOWYCH

Wymiary handlowe drzwi kolankowych [cm]	55 x 80	60 x 80	60 x 100	60 x 110	70 x 90	70 x 100	70 x 110
							
Cena netto	160,00	170,00	180,00	190,00	180,00	190,00	200,00
Cena brutto	196,80	209,10	221,40	233,70	221,40	233,70	246,00

 termin realizacji 10 dni roboczych

Drzwi DWK występują tylko w wymiarach podanych powyżej

Doradcy techniczni:

Białystok	601 54-08-04
Bielsko Biała	605 57-42-66
Bydgoszcz	601 54-08-01
Częstochowa	605 78-57-39
Gdańsk	605 78-57-14
Katowice	601 54-08-03
Kielce	605 57-42-67
Kraków	605 57-42-68
Kraków	601 86-76-01
Lublin	601 54-08-05
Łódź	601 54-08-02
Nowy Sącz	601 96-88-32
Olsztyn	603 86-29-28
Opole	601 16-07-87
Poznań	601 63-28-35
Poznań	601 46-66-73
Rzeszów	603 92-60-27
Słupsk	601 46-66-77
Szczecin	601 82-09-01
Warszawa	601 51-25-52
Warszawa	605 57-42-65
Warszawa	605 09-22-98
Wrocław	601 16-07-88
Wrocław	605 03-12-05
Zielona Góra	601 16-07-86



FAKRO®

FAKRO Sp. z o.o. ul. Węgierska 144a, 33-300 Nowy Sącz
tel. 18 444 0 444, www.fakro.pl, fakro@fakro.pl, infolinia 800 100 052